

Canon



Zoemini S2

Instant Camera printeris
Lietotāja rokasgrāmata

SATURS

INFORMĀCIJA PAR DROŠĪBU

Izlasiet pirms lietošanas

3.-4. LPP.

VISPĀRĪGA INFORMĀCIJA

Komplektācija
Produkta raksturlielumi

5. LPP.

SAGATAVOŠANA

Uzlāde
Papīra ievietošana
Ārējā atmiņa

6.-9. LPP.

EKSPLUATĀCIJA

Ieslēgšana un izslēgšana
Fotografēšana un drukāšana
Skatu meklētājs
Pašportretu spogulis
Uzņemšanas režīmi
Filtru un robežu pogas
Live View uzņēmums

10.-15. LPP.

LED INDIKATORS

Problēmu novēršana

16.-18. LPP.

SPECIFIKĀCIJA

19. LPP.

LIETOTNES INSTALĒŠANA

20.-21. LPP.

MOBILĀS IERĪCES UN INSTANT CAMERA PRINTERA SAVIENOŠANA PĀRĪ

22.-24. LPP.

Savienošana pāri ar Android un iOS ierīci
Savienošana pāri ar Android ierīci (izmantojot NFC)

LIETOTĀJA INTERFEISS

25.-38. LPP.

Sākuma ekrāns
Galvenā izvēlne
Printera iestatījumi
Foto albums
Fotoattēla nosūtīšana uz lietotni Mini Print
Fotoattēla rediģēšana
Mozaīkas drukas lietošana
Kolāžas drukas lietošana
Iepriekš izgrieztu uzlīmju drukāšana
Viedtālruņa kamera
Drukāšana no Zoemini S2 MicroSD kartes
Drukas rinda

INFORMĀCIJA PAR DROŠĪBU

IZLASIET PIRMS LIETOŠANAS

Pirms lietojat ierīci, iepazīstieties ar tālāk sniegtajiem norādījumiem un piesardzības pasākumiem.

Lai saņemtu plašāku informāciju par normatīvajiem aktiem un papildu drošību, sk. regulējošās un garantijas informācijas lapu, kas iekļauta komplektācijā.

RMN: PP2002

Normatīvais modeļa identifikācijas numurs tiek piešķirts normatīvās identifikācijas mērķim.



BRĪDINĀJUMS

Izmanto, lai norādītu uz potenciāli bīstamu situāciju, kas, ja netiek novērsta, var izraisīt nāvi vai nopietnus ievainojumus.

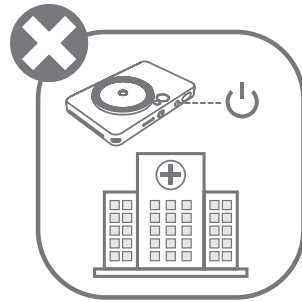
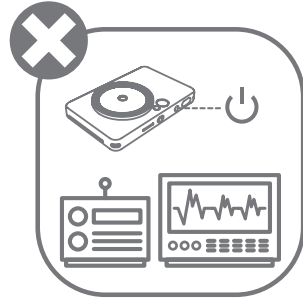
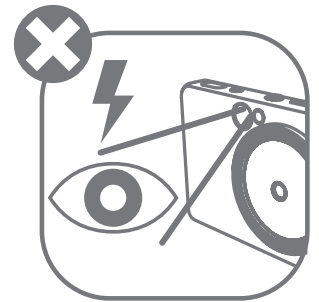
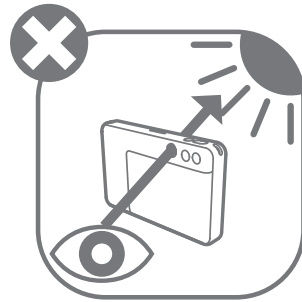
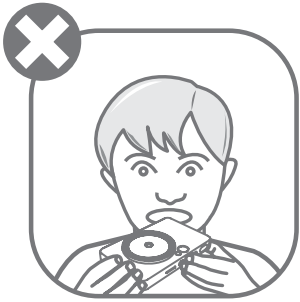

- Turiet bērniem un zīdaiņiem nepieejamā vietā. Neatbilstoša šī produkta lietošana var izraisīt nosmakšanu vai citu negadījumu.
- Nekavējoties pārtrauciet ierīces lietošanu, ja no tās izdalās dūmi vai dīvaina smarža vai ir novērojama cita veida nepareiza darbība.
- Neskatieties caur skatu meklētāju vai objektīvu uz sauli vai spilgtām gaismām. Tas var izraisīt aklumu vai redzes problēmas.
- Nedarbiniet zibspuldzi tuvu acīm. Šādi var traumēt acis.
- Bērna kaklam aptīta siksnīņa var izraisīt nosmakšanu. Ja lietojat produktu ar strāvas vadu, kļūdas pēc bērna kaklam aptīts vads var izraisīt nosmakšanu.
- Izslēdziet ierīci vietās, kur ir aizliegts lietot kameru. Kameras radītie elektromagnētiskie viļņi var traucēt elektronisko instrumentu un citu ierīču darbībai. Ievērojiet atbilstošu piesardzību, kad lietojat produktu vietās, kur elektronisko ierīču izmantošana ir ierobežota, piemēram, lidmašīnās un medicīnas iestādēs.



PIESARDZĪBAS PASĀKUMI

Izmanto, lai norādītu bīstamības vai bojājuma līmeni, kas, nepareizi rīkojoties ar produktu, var izraisīt traumas vai īpašuma bojājumus, izņemot produkta kļūdas.

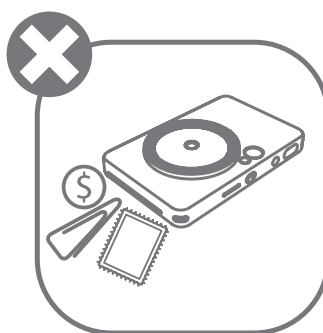
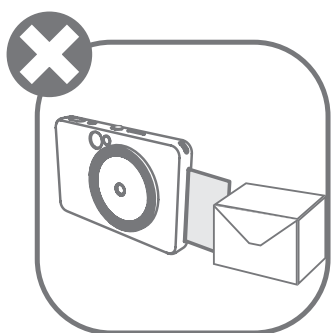
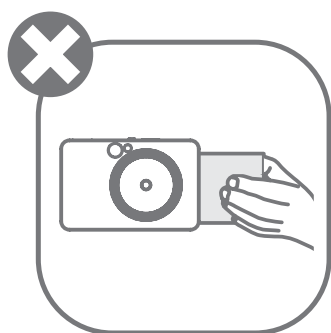
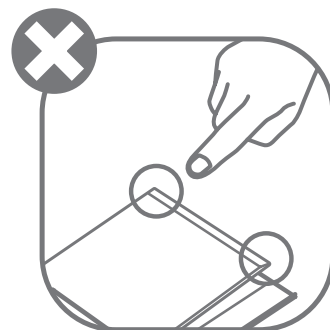
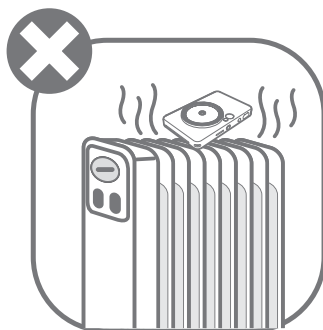

- Lietojot ierīci ārkārtas laikapstākļos, tā var nedrukāt. Pirms atkārtotiem drukāšanas mēģinājumiem ļaujiet printera temperatūrai pielāgoties ieteicamās darba temperatūras diapazonam 15–32 °C.
- Lādējiet ierīci ieteicamajā temperatūras diapazonā 15 līdz 32 °C.
- Ierīces tīrīšanai izmantojiet mīkstu, sausu drāniņu. Neizmantojiet tīrīšanai mitru drāniņu vai gaistošus šķidrums, piemēram, krāsu šķīdinātāju.
- Lai ierīces iekšpusē nenonāktu putekļi un citas daļiņas, turiet augšējo vāku aizvērtu.
- Ja ierīce nefunkcionē pareizi, sazinieties ar izplatītāju, no kura iegādājāties šo produktu, vai Canon apkalpošanas un atbalsta dienestu vietnē www.canon-europe.com/support.
- Nekad nepakļaujiet akumulatoru augstai temperatūrai, tiešam karstuma avotam un neatbrīvojieties no tā sadedzinot.
- Elektromagnētiskie traucējumi vai elektrostatiskā izlāde var izraisīt ierīces darbības traucējumus vai atmiņas zudumu vai izmaiņas. Šādā gadījumā izmantojiet kniepadatu vai citu priekšmetu, lai nospiestu ierīces pamatnes pogu [RESET] (Atiestatīt).
- Neveiciet ierīcē neatļautas izmaiņas. Tā rīkojoties, tiek apdraudēta drošība, normatīvo aktu ievērošana un ierīces veiktspēja, kā arī var tikt anulēta garantija.
- Izvairieties no akumulatora nomainīšanas pret nepareizu modeli.
- Neizjauciet, neatveriet vai nesaplēsiet akumulatoru bloku vai elementus.

VISPĀRĪGA INFORMĀCIJA

KOMPLEKTĀCIJA

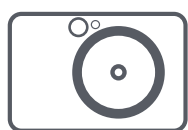

Instant Camera printeris



Ātrās uzsākšanas
pamācība



Noteikumu un
garantijas
informācijas lapa



CANON ZINK®
fotopapīrs
(10 loksnes)

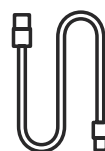

USB kabelis



Rokas siksnīņa

PRODUKTA RAKSTURLIELUMI

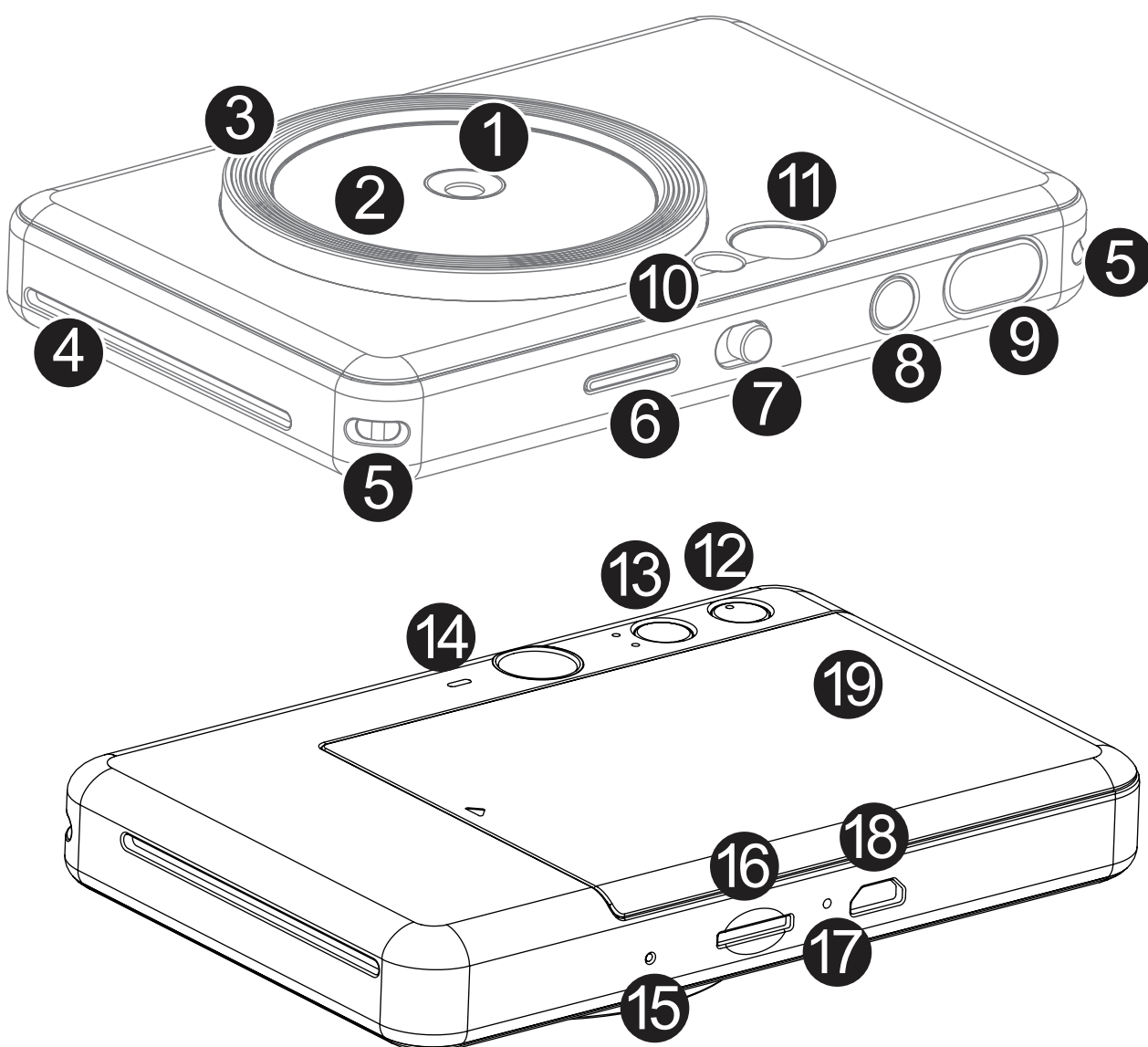

- 1 Kameras objektīvs
- 2 Pašportretu spogulis
- 3 Apaļā gaisma (8 LED)
- 4 Izdruku izvades atvere
- 5 Aproces cilpa
- 6 Statusa LED indikators
- 7 Bīdāmais slēdzis
- 8 Ieslēgšanas poga
- 9 Aizslēga poga
- 10 Zibspuldze

- 11 Skatu meklētājs
- 12 Robežas poga
- 13 Filtru poga
- 14 Skaļrunis
- 15 Atiestatīšanas poga
* Lai atiestatītu ierīci, nospiediet pogu ar kniepadatu
- 16 MicroSD karšu slots (ar ietilpību līdz 256 GB)
- 17 Uzlādes statusa LED indikators
- 18 Micro USB ports
- 19 Printera vāks

UZLĀDE

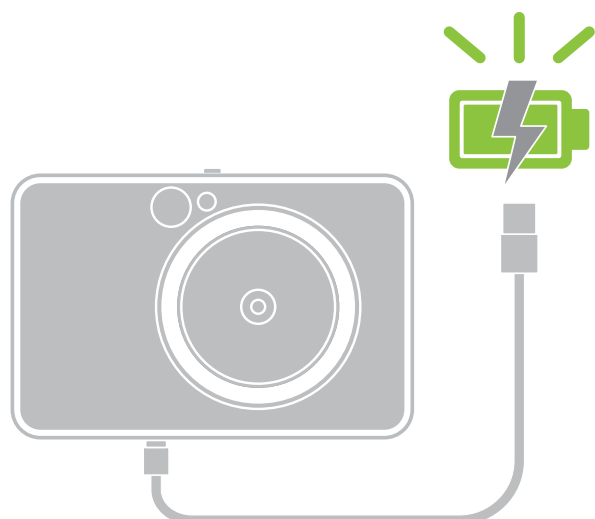

Uzlādes statusa LED indikators

Notiek uzlāde: sarkans



Pilnībā uzlādēts: zaļš



Ierīcei ir iebūvēts akumulators. Pirms lietošanas pilnībā uzlādējiet ierīci, izmantojot komplektācijā iekļauto USB kabeli.

- 1 Ievietojiet mazāko komplektācijā iekļautā USB kabeļa galu ierīcē, bet otru galu — lādējamā USB adapterī.
- 2 Uzlādes LED indikators kļūs sarkans, tādējādi apzīmējot uzlādi.
- 3 Kad uzlāde būs pabeigta, uzlādes LED indikators kļūs zaļš.
– Darbības laiks var būt atkarīgs no akumulatora statusa, darbības statusa un apkārtējiem apstākļiem.

* Ja neesat plānojis izmantot ierīci, akumulatora veiktspējas uzturēšanai ieteicams reizi gadā pilnībā uzlādēt nelietotās ierīces akumulatoru. Ja ierīci ilgāk par trim (3) mēnešiem turat zemas uzlādes stāvoklī, akumulators var nolietoties un, iespējams, nevarēsiet uzlādēt iebūvēto akumulatoru.

! PIEZĪME

PAR USB KABELI

UZLĀDES LAIKĀ RĪKOJĒTIES AR USB KABELI UZMANĪGI

- Nelieciet uz kabeļa smagus priekšmetus.
- Nenovietojiet USB kabeli karstā vietā.
- Neskrāpējiet, nebojājiet, nevērpjiet un stipri neraujiet kabeli.
- Neatvienojiet un nepievienojiet kabeļa kontaktdakšu ar mitrām rokām.
- Izvairieties no pārāk augstas/zemas temperatūras vai mitruma apstākļiem.
- Atvienojiet USB kabeli no barošanas avota pēc uzlādes.
- Izmantojiet komplektācijā iekļauto USB kabeli.

PAPĪRA IEVIETOŠANA

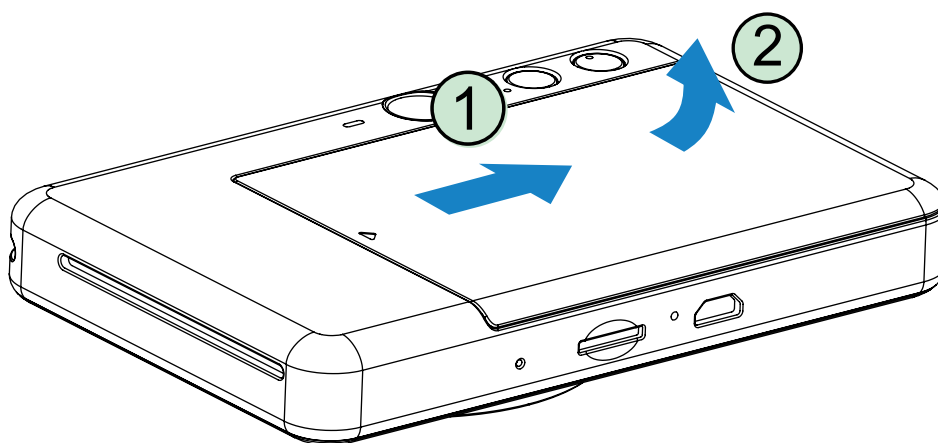

- 1 Noņemiet vāku, pabīdot to uz priekšu bultiņas virzienā.

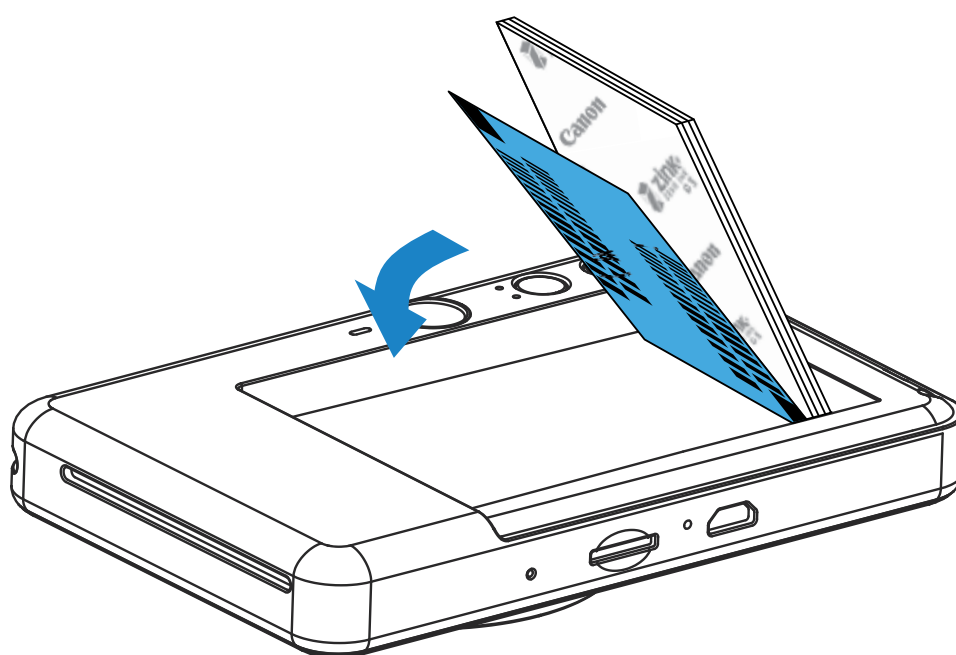

- 2 Atveriet vienu fotonapapīra maisiņu (10 loksnes + zilā SMART SHEET® loksne).

- 3 Novietojiet visas 10 fotonapapīra loksnes un vienu zilo SMART SHEET® loksni fotonapapīra nodalījumā.
- Lieciet fotonapapīru virsū zilajai SMART SHEET® loksnei, lai zilais svītrkods un fotonapapīra logotips būtu vērsti uz leju.

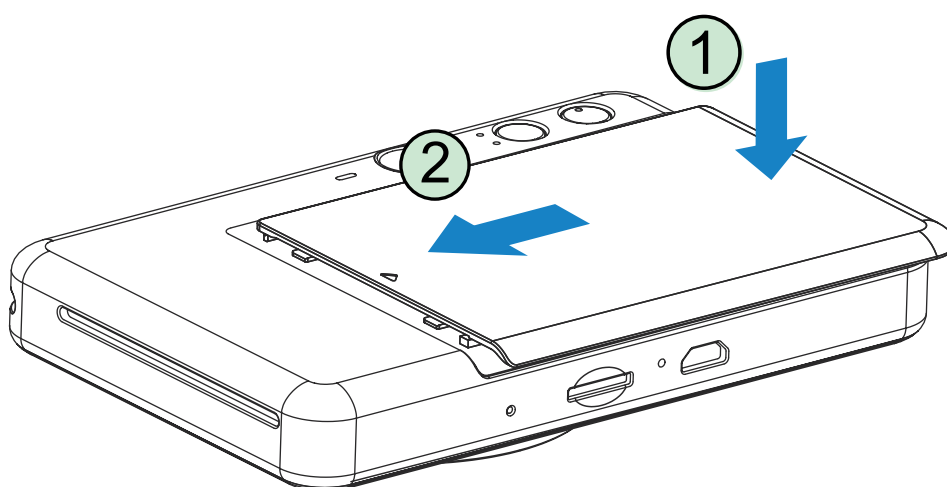

- 4 Novietojiet augšējo vāku atpakaļ uz ierīces. Pareizi aizverot, tam ar klikšķi jānofiksējas vietā.
- Zilā SMART SHEET® loksne automātiski tiek nosūtīta caur ierīci pirms drukāšanas sākuma.

ĀRĒJĀ ATMIŅA

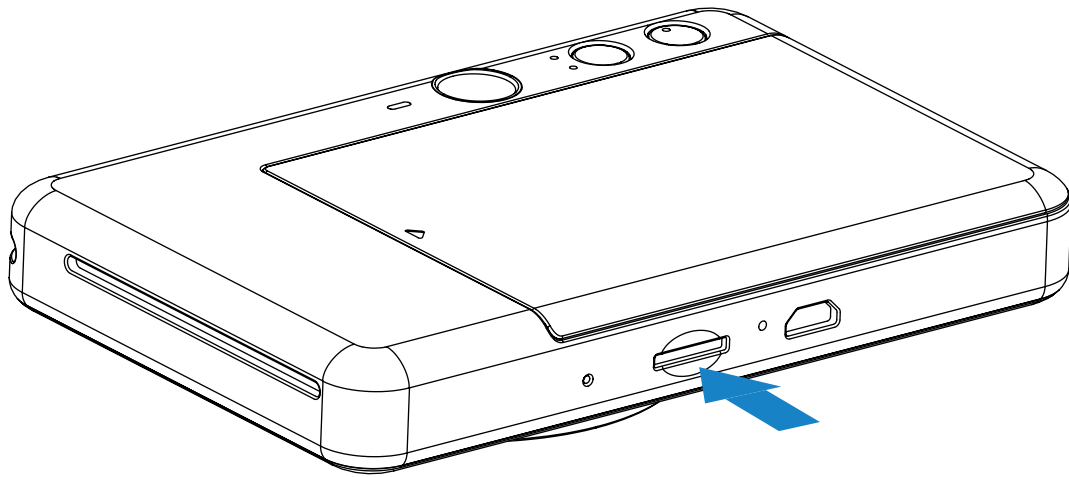

Uzņemto fotoattēlu glabāšanai ir nepieciešama ārēja MicroSD karte (ar ietilpību līdz 256 GB). Tiek atbalstīti tikai formāti FAT16, FAT23 un exFAT.

ATMIŅAS KARTES SAGATAVOŠANA

Izmantojiet tālāk aprakstītās atmiņas kartes (nopērkamas atsevišķi)

- MicroSD atmiņas kartes *1
- MicroSDHC atmiņas kartes *1 *2
- MicroSDXC atmiņas kartes *1 *2

*1 SD standartiem atbilstošas kartes. Tomēr nav pārbaudīts, vai ar kameru darbojas visas atmiņas kartes.

*2 Tiek atbalstītas arī UHS-1 atmiņas kartes.

MicroSD KARŠU IEVIETOŠANA UN IZŅEMŠANA

- Ievietojiet MicroSD karti slotā, kas atrodas ierīces apakšdaļā. Kad karte būs pilnībā ievietota, sajutīsiet vieglu klikšķi.
- Piespiediet kartes malu, lai atbrīvotu karti. Uzmanīgi pavelciet, lai pilnībā izņemtu karti no ierīces.
- Ja rodas MicroSD kartes lasīšanas/rakstīšanas kļūda, iedegsies MicroSD kļūdas LED indikators. Izņemiet MicroSD karti un restartējiet ierīci.
- Savienojiet ierīci un datoru, izmantojot komplektācijā iekļauto USB kabeli. Veiciet dubultklikšķi uz ārējā diska attēla, kad tas tiek atvērts datorā, lai skatītu un saglabātu fotoattēlus.

! PIEZĪME

IERĪCES APRŪPE

- Lietojiet un glabājiet ierīci ieteicamajā vidē ar 15–32 °C temperatūru un 40–55% relatīvo mitrumu.
- Rūpējieties, lai būtu atjaunināta ierīces aparātprogrammatūra. Savienojiet savu ierīci ar lietotni Canon Mini Print. Ja ir pieejama jauna aparātprogrammatūra, izvēlnes joslā tiek parādīta ikona "Aparātprogrammatūras jaunināšana".
 - Pirms pārbaudes pārlicinieties, vai jūsu mobilajai ierīcei ir interneta savienojums. Ja nepieciešams jaunināt aparātprogrammatūru, printera uzlādes līmenim jābūt 50% vai augstākam.
- Noteikti izmantojiet jaunāko lietotnes Canon Mini Print versiju. Ja lietotnes netiek atjauninātas automātiski, dodieties uz lietotņu veikalu un pārbaudiet, vai nepieciešama atjaunināšana.

PIEZĪME

PAR FOTOPAPĪRA LIETOŠANU



- Ievietojiet tikai 10 fotopapīra loksnes un 1 SMART SHEET® loksni. Nelieciet iekšā vairāk papīra, jo tas var izraisīt papīra iestrēgšanu vai drukas kļūdas.
- Lai panāktu optimālus drukas rezultātus, izmantojiet Canon Zoemini paredzēto fotopapīru.
 - Varat iegādāties papildu fotopapīru ar lietotni Canon Mini Print, galvenajā izvēlnē pieskaroties pie "Iegādāties papīru".
- Ja ir iestrēdzis papīrs, vienkārši izslēdziet un no jauna ieslēdziet printeri, lai automātiski izņemtu iestrēgušo papīru. Nemēģiniet izņemt papīru velkot.
- Ierīces drukāšanas laikā nevelciet un nestumiet fotopapīru.
- Rīkojieties ar fotopapīru uzmanīgi, lai novērstu bojājumu vai salocīšanos.
- Nesmērējiet fotopapīru ievietošanas laikā. Ja fotopapīrs ir netīrs vai bojāts, tas var izraisīt papīra iestrēgšanu vai drukas kļūdu.
- Neveriet vaļā jaunu fotopapīra maisiņu, kamēr neesat gatavs papīru ievietot ierīcē.
- Nepakļaujiet fotopapīru tiešai saules gaismai vai mitrumam.
- Neatstājiet fotopapīru vietā, kur temperatūra vai mitrums ir ārpus diapazona, kas norādīts uz maisiņa. Tas var pazemināt izdrukātā fotoattēla kvalitāti.

ZILĀS SMART SHEET® LOKSNES

- Katrs fotopapīra iepakojums ietver 10 fotopapīra loksnes un 1 zilu SMART SHEET® loksni.
- Lai panāktu optimālu drukas kvalitāti, ievietojiet SMART SHEET® loksni un fotopapīru no viena iepakojuma. Katra SMART SHEET® loksne ir īpaši pielāgota tam papīram, kas atrodas tā iepakojumā.
- Zilā SMART SHEET® loksne automātiski tiks nosūtīta caur ierīci pirms pirmās drukāšanas, lai iztīrītu printeri un optimizētu drukas kvalitāti konkrētajam papīra iepakojumam (10 loksniem).
- Paturiet zilo SMART SHEET® loksni un atbrīvojieties no tās tikai pēc tam, kad ir apdrukātas visas 10 fotopapīra iepakojumā esošās loksnes. Ja drukas kvalitāte neatbilst gaidītajai, varat atkārtoti izmantot SMART SHEET® loksni, taču papīram jābūt no tā paša iepakojuma. Vienkārši ieslidiniet SMART SHEET® loksni ar svītru kodu uz leju zem atlikušā fotopapīra.
- Izmantojot SMART SHEET® loksni no cita iepakojuma, var izraisīt pazeminātu drukas kvalitāti.

EKSPLUATĀCIJA

IESLĒGŠANA UN IZSLĒGŠANA

- 1 Nospiediet ieslēgšanas/izslēgšanas pogu  un turiet, līdz iedegas LED indikators.
- 2 Kad LED indikators sāk nepārtraukti degt baltā krāsā, ierīce ir gatava lietošanai.
- 3 Nospiediet ieslēgšanas/izslēgšanas pogu  un turiet, lai izslēgtu ierīci.

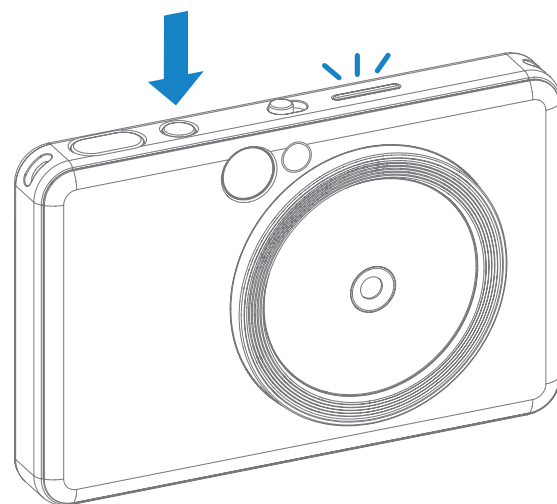

AUTOMĀTISKA IZSLĒGŠANĀS

Kad ierīce netiek darbināta aptuveni 3 minūtes (noklusējums), tā automātiski izslēdzas.

- Lietotājs var atsākt ierīces lietošanu, vēlreiz nospiežot ieslēgšanas/izslēgšanas pogu.
- Lietotājs var mainīt šo laiku (3 minūtes/5 minūtes/10 minūtes) lietotnē.

FOTOGRAFĒŠANA UN DRUKĀŠANA

- 1 Turiet ierīci, līdz panākta vēlamā attēla kompozīcija.
- 2 Nospiediet aizslēga pogu , lai uzņemtu fotoattēlu.
Kamera automātiski ieslēgs zibspuldzi, ja tas būs nepieciešams apgaismojuma apstākļu dēļ.
- 3 Fotoattēls tiks izdrukāts uzreiz pēc tā uzņemšanas, ja printeris ir ievietots papīrs. Ierīce var vienlaicīgi uzglabāt līdz pat 10 fotoattēlus drukāšanai atkarībā no MicroSD kartes ietilpības.

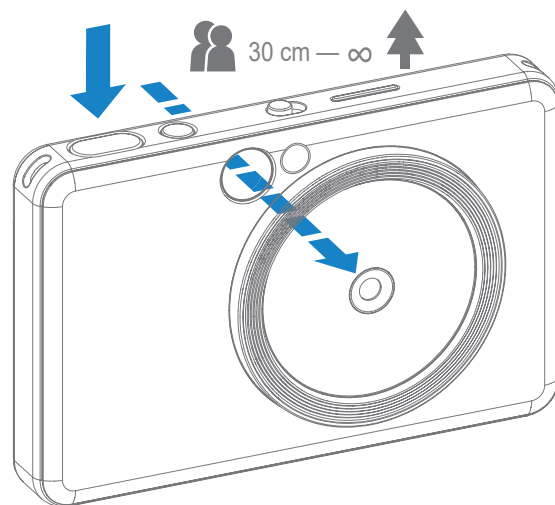

* Drukāšanas rinda tiek nodzēsta, kad ierīce tiek izslēgta; to nav iespējams atjaunot.

* Ja nav ievietota MicroSD karte, ierīce var saglabāt drukāšanai līdz 5 attēliem.

- 4 Lietotājs var uzņemt fotoattēlus ar ierīci pat tad, ja tajā nav ievietots papīrs, ja ir ievietota MicroSD karte. Fotoattēli tiks saglabāti MicroSD kartē.

SKATU MEKLĒTĀJS

Veidojiet attēla kompozīciju, izmantojot kadra atzīmi skatu meklētājā.



2 x 3



Ārējā kadra atzīme
parastai fotografēšanai
1 m — ∞ attālumā

2 x 3



Iekšējā kadra atzīme
tuvplānu fotografēšanai
ar attālumu 30 cm — 1 m

PAŠPORTRETU SPOGULIS

Veidojiet attēla kompozīciju, izmantojot kadra atzīmi pašportretu spogulī.

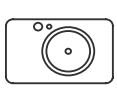

50 cm — ∞



2 x 3



Fokusēšanas
attālums 50 cm.



UZŅEMŠANAS REŽĪMI

Varat atlasīt dažādus kameras režīmus dažādiem scenārijiem, izmantojot slīdošo slēdzi ierīces augšpusē.



Režīms	Ainava	Portrets	Pašportrets
Simboli			
Mērīšana (ja noteikta cilvēka seja)	Centrālais vidējais (saglabāt centrālo vidējo)	Centrālais vidējais (izsvērtā sejas zona)	Centrālais vidējais (izsvērtā sejas zona)
Fokusēšana (fokusēšana, ja noteikta cilvēka seja)	Centrā (saglabāt centrā)	Centrā (fokusēt uz cilvēka seju)	Centrā (fokusēt uz cilvēka seju)
Zibspuldze	Zibspuldze izslēgta & Apaļā gaisma izslēgta	Zibspuldze automātiska & Apaļā gaisma izslēgta	Zibspuldze ieslēgta & Apaļā gaisma ieslēgta

Piezīme: Ja gatavojaties uzņemt pašportretu, 8 LED diožu apaļā gaisma apkārt objektīvam nodrošinās sejai vienmērīgu apgaismojumu. Tā samazina ēnojumu un ļauj uzņemt skaistus portretus, kā arī nodrošina vienmērīgu spilgtumu visā attēlā.

* Efektīvais apaļās gaismas diapazons: 30 cm – 60 cm

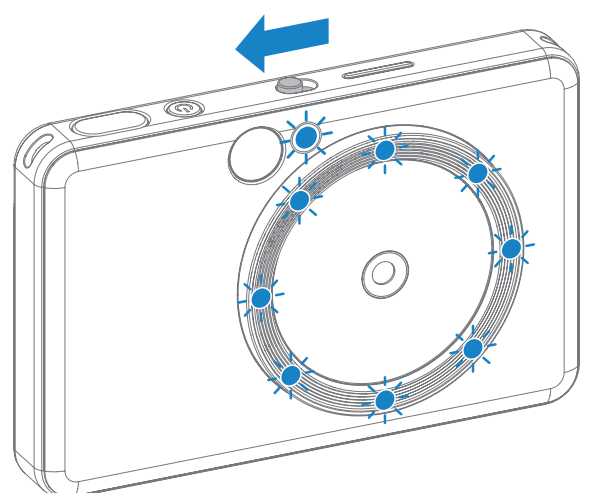

FILTRU UN ROBEŽU POGAS

Ērti pievienojiet filtrus un robežas saviem fotoattēliem tieši kamerā.



FILTRS

Lietotājs var pievienot melnbaltu vai krāsu filtru fotoattēlam, pirms tā uzņemšanas nospiežot pogu .



Bez filtra, bez robežām





Melnbalts filtrs, bez robežām



Krāsu filtrs, bez robežām

ROBEŽA

- Lietotājs var fotoattēlam pievienot robežu, pirms attēla uzņemšanas nospiežot pogu .
- Lietotājs var pielāgot robežu lietotnē Canon Mini Print, ja ierīce ir savienota ar saderīgu viedtālruni (baltā robeža ir noklusējuma vērtība).

- 1 Dodieties uz sākuma ekrānu, pēc tam nospiediet "Aizmirstiet par vadiem!" --> "Uzņēmums".
- 2 Nospiediet  lai rediģētu robežu.
- 3 Atlasiet vēlamo robežas veidu un izvēlieties krāsu, pēc tam nospiediet , lai apstiprinātu.

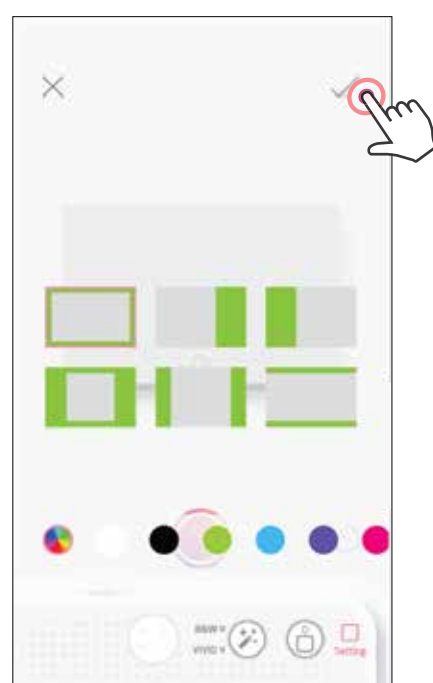
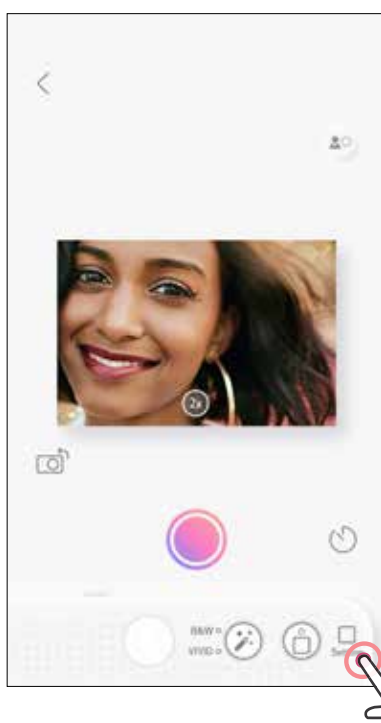

LIVE VIEW UZŅĒMUMS

Lietotājs var attālināti kontrolēt ierīci ar lietotnes palīdzību, lai fotografētu. Dodieties uz sākuma ekrānu, lai atvērtu Live View lapu.

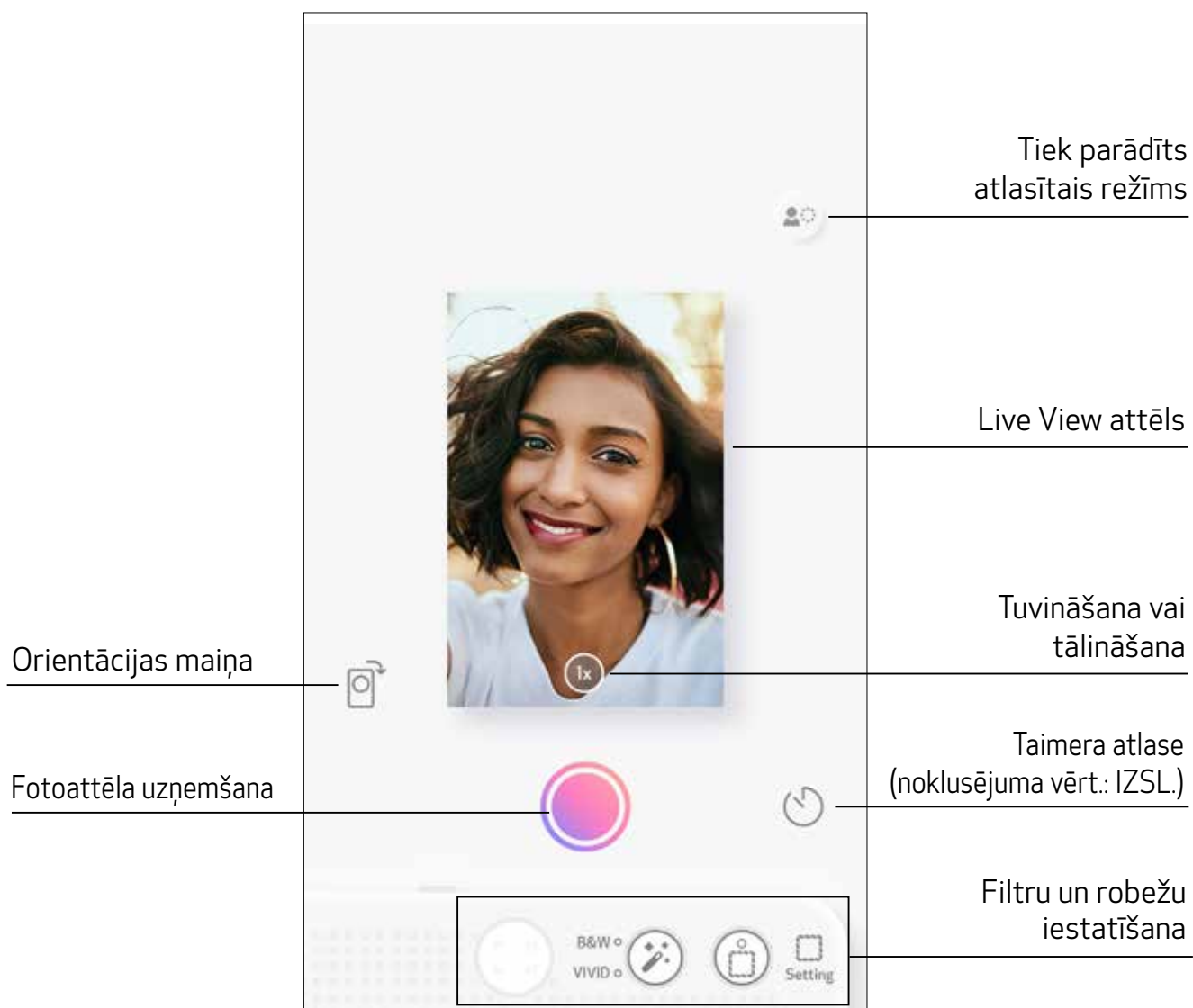

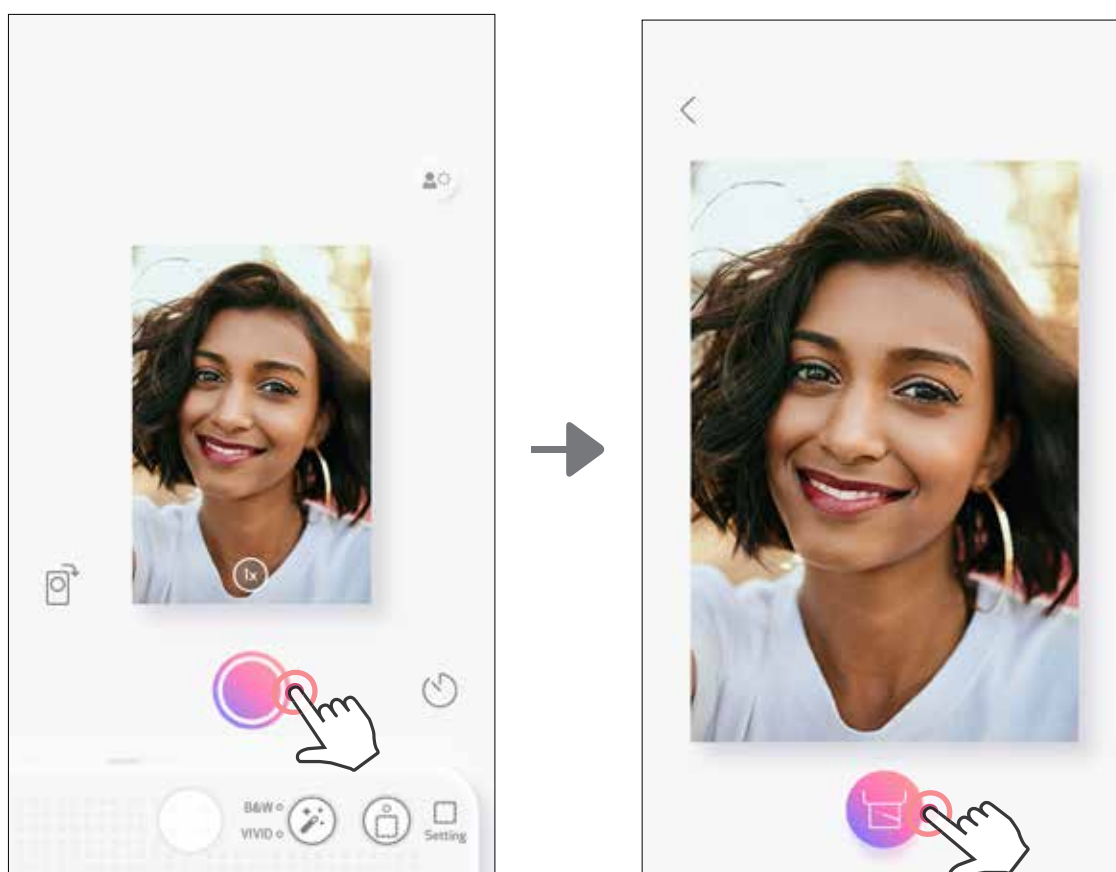

UZŅEMŠANA & DRUKĀŠANA

Nospiediet , lai fotografētu. Un nospiediet , lai apstiprinātu drukāšanu.



TAIMERIS

Nospiediet , lai uzreiz fotografētu. Nospiediet  un izvēlieties 3 sekunžu/5 sekunžu/10 sekunžu taimeru (noklusējums: IZSL.); nospiediet , lai sāktu laika atskaiti.

- LED indikatori apkārt pašportreta spogulim brīdinās, ka ir aktivizēts taimeris.

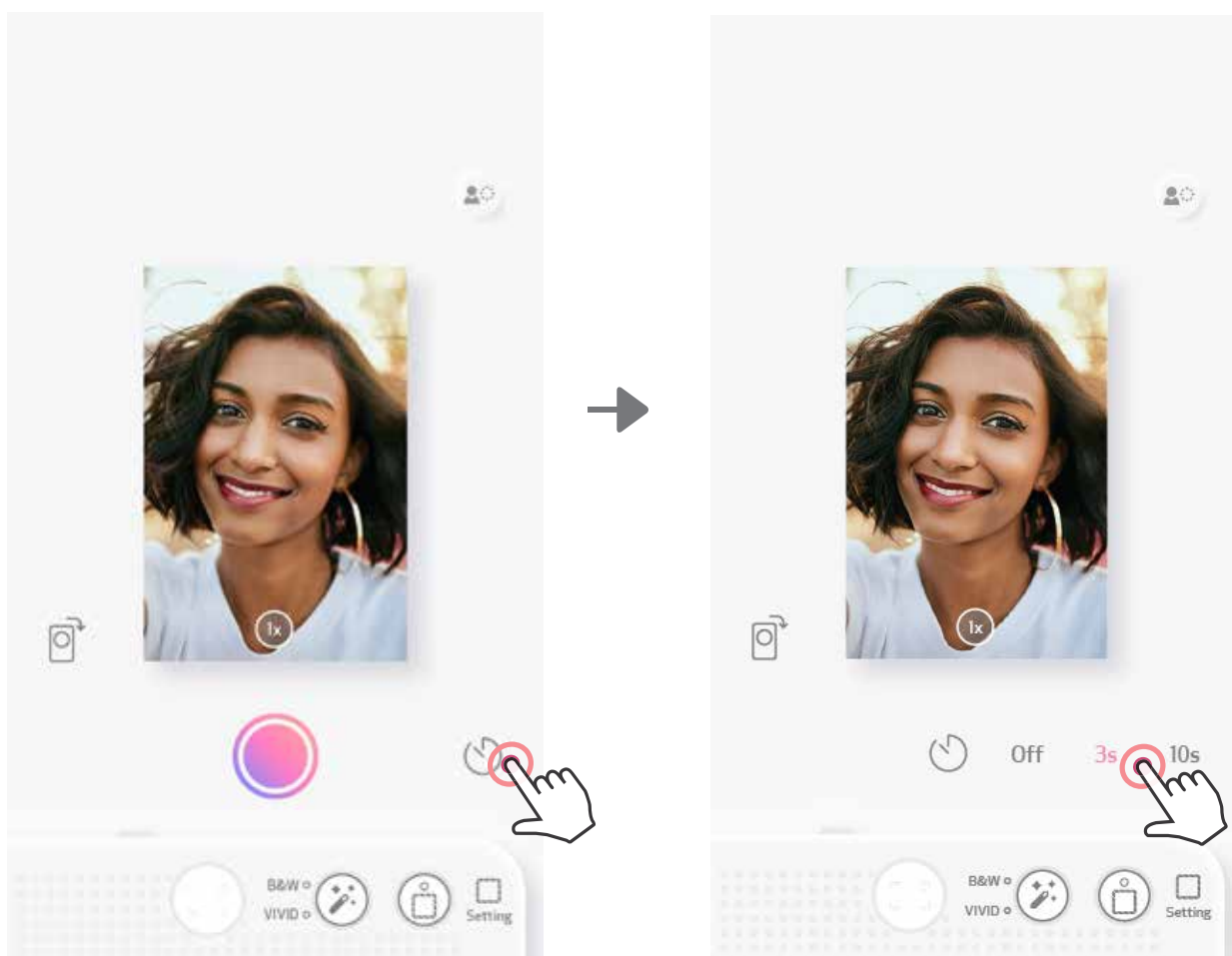

TĀLUMMAIŅA

Nospiediet , lai tuvinātu.

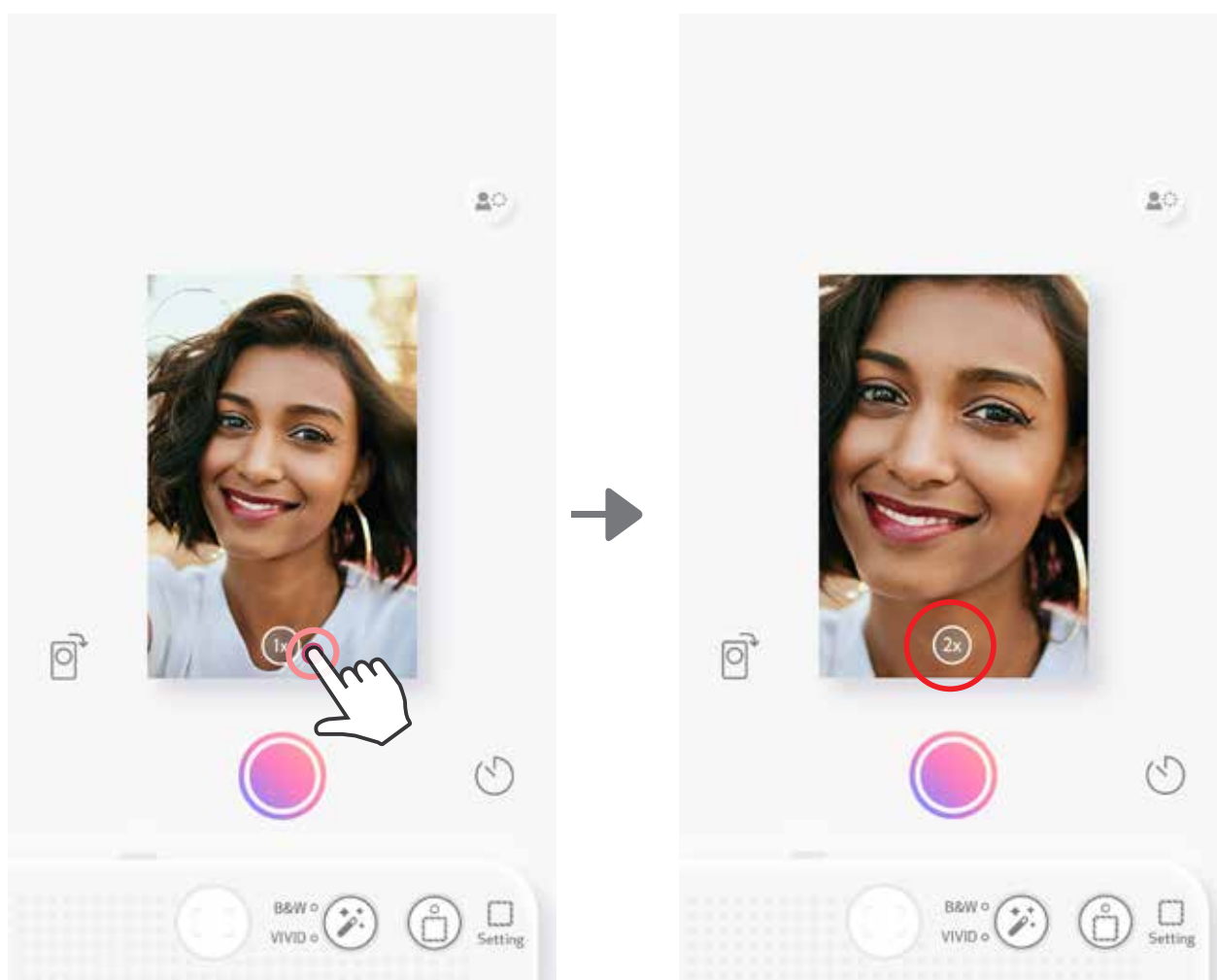

ORIENTĀCIJA

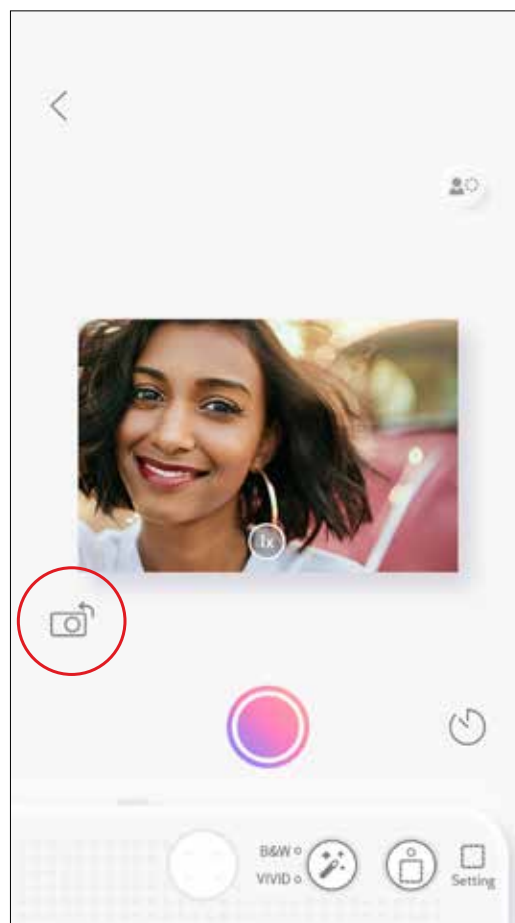
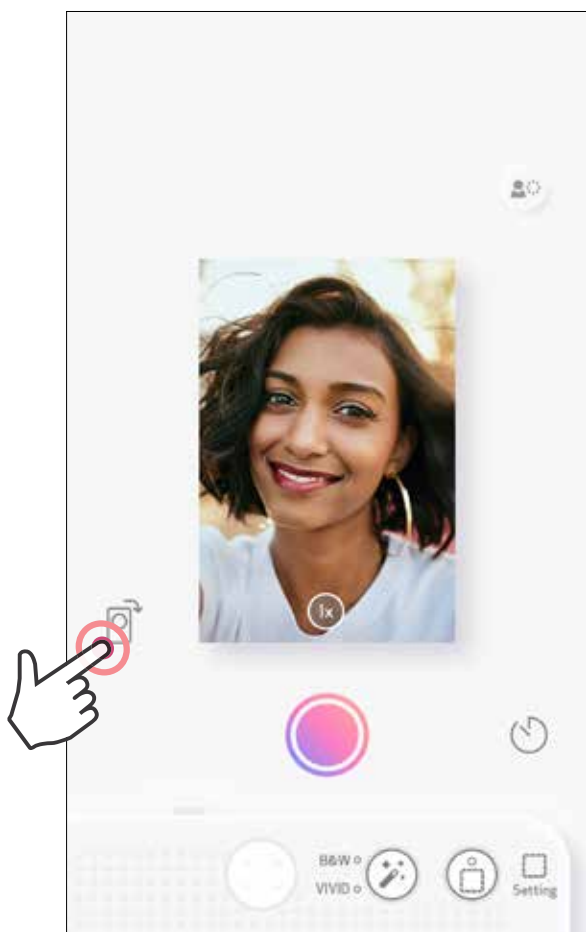

Nospiediet , lai pārslēgtu horizontālu vai vertikālu skatu.



LED INDIKATORS

Statuss	Režīma LED indikators	Statusa LED indikators
Ieslēgšana	Nospiediet ieslēgšanas/ izslēgšanas pogu un turiet	 >  Balts Balts
Gaidstāve	Stāvoklis pēc ierīces ieslēgšanas	 Balts
Izslēgts	Nospiediet ieslēgšanas/ izslēgšanas pogu un turiet	 Izslēgts
Zilās SMART SHEET® loksnes kļūme	Kļūme, ja ierīce konstatē, ka ievietota nepareiza zilā SMART SHEET® loksne vai cita zilā SMART SHEET® loksne	 Zils
Zilās SMART SHEET® loksnes apstrāde	Kad ierīcē tiek ielādēta zilā SMART SHEET® loksne	 Balts
Nav papīrs un nav ievietota SD karte	Ja ierīcē nav papīrs un nav ievietota SD karte, ierīce neļaus uzņemt fotoattēlus.	 Sarkans
Iestrēdzis papīrs/atvērts vāks	Kad ir iestrēdzis papīrs vai ir atvērts printera vāks	 Sarkans
Sagatavošanās drukāšanai	Sagatavošanās drukāšanai	 Balts
Fotoattēla drukāšana	Kad ierīce drukā fotoattēlu	 Dzeltens>fuksīnsarkans>ciānzils>balts (ciklā)
MS režīms (lielapjoma krātuves režīms)	Ierīce ir savienota ar datoru	 Fuksīnsarkans
MicroSD kartes kļūda	Nevar ierakstīt datus MicroSD kartē	 Fuksīnsarkans

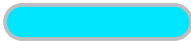
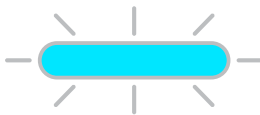
LED INDIKATORS

Statuss	Režīma LED indikators	Statusa LED indikators
Temperatūra ir pārāk augsta	Kad ierīce ir pārāk uzkaisusi	 Sarkans (līdz atjaunojas pieļaujama temperatūra)
Temperatūra ir pārāk zema	Kad ierīce ir pārāk atdzisusi	 Ciānzils (līdz atjaunojas pieļaujama temperatūra)
Printera galviņas dzesēšana	Tiek pārbaudīta printera galviņas temperatūra, un tai pirms drukāšanas tiek ļauts atdzist	 Ciānzils
Zems akumulatora līmenis	Kad akumulatora uzlādes līmenis noslīd līdz 20%	 Balts>sarkans (ciklā)
Aparātprogrammatūras jaunināšana	Kad ierīce atjaunina aparātprogrammatūru	 Balts

PROBLĒMU NOVĒRŠANA

Statuss	LED rādījums	Rīcība
MicroSD kartes kļūda	 Fuksīnsarkans	<ul style="list-style-type: none"> • Pārbaudiet, vai MicroSD karte ir pareizi ievietota • Pārbaudiet, vai MicroSD kartē ir vieta • Pārbaudiet, vai MicroSD karte nav bojāta • Pārbaudiet, vai MicroSD karte ir saderīga
Neizdevās padot papīru	 Sarkans	<ul style="list-style-type: none"> • Atveriet papīra nodalījuma vāku, lai pārbaudītu, vai ir ievietots Canon ZINK® fotopapīrs
Ir iestrēdzis papīrs	 Sarkans	<ul style="list-style-type: none"> • Izslēdziet un ieslēdziet ierīci, fotopapīrs tiks izvadīts automātiski
Printera vāks nav pilnībā aizvērts	 Sarkans	<ul style="list-style-type: none"> • Pilnībā aizveriet printera vāku
Savienošana	Nav datu	<ul style="list-style-type: none"> • Pārliedzieties, ka viedtālruņa Bluetooth savienojums ir iestatīts pareizi • Pārliedzieties, vai lietotnē ir izvēlēta pareizā ierīce • Pārliedzieties, vai viedtālruņa operētājsistēma ir saderīga un atjaunināta
Tālvadības kļūme	Nav datu	<ul style="list-style-type: none"> • Pārliedzieties, vai ierīce ir savienota ar lietotni • Pārliedzieties, vai lietotne un aparātprogrammatūra ir atjaunināta
Pielāgota skaņas signāla kļūme	Nav datu	<ul style="list-style-type: none"> • Pārliedzieties, vai ierīce ir savienota ar lietotni • Pārliedzieties, vai lietotne un aparātprogrammatūra ir atjaunināta
Ierīce nedarbojas	Nav datu	<ul style="list-style-type: none"> • Pārliedzieties, vai nav pārāk zems akumulatora līmenis. Ja tas ir zems, uzlādējiet ierīci

SPECIFIKĀCIJA

Drukāšanas tehnoloģija	ZINK®
Drukāšanas izšķirtspēja	314 x 600 dpi (punkti collā)
Drukas ātrums	Aptuveni 50 sekundes — motors tiek iedarbināts un apturēts istabas temperatūrā (25 °C)
Fotoattēlu malu attiecība	2" x 3"
Saderīgais papīrs	Canon fotopapīrs: ZP-2030-20 (20 loksnes) ZP-2030-50 (50 loksnes) ZP-2030-2C-20 (20 loksnes) / 2" x 3" / noplēšama un pielīmējama aizmugure
Papīra ietilpība	Līdz 10 loksniem fotopapīra + 1 zilā SMART SHEET® loksne
Fotoattēlu izšķirtspēja	8 MP
Fokusa attālums	2,6 mm
Diafragma	f 2.2
Fokusēšanas diapazons	30 cm — ∞
Jutīgums	Automātiska (ISO 100–1600)
Zibspuldze	Jā (automātiska)
Zibspuldzes diapazons	0,5 m – 1 m
Atmiņas karte	MicroSD karte ar ietilpību līdz 256 GB
Fotoattēlu formāts	JPEG
Barošanas avots	Iebūvēts atkārtoti uzlādējams litija polimēru akumulators, 700mAh, 7,4 V
Uzlādes ātrums	Aptuveni 120 minūtes (pilna uzlāde)
Barošanas adapteris	Izvades strāva: 1 A (min.). Spriegums: 5 V
Vides parametri	<ul style="list-style-type: none">- Ieteicamā drukāšanas, lietošanas, uzlādes un glabāšanas temperatūra: 15–32 °C- Ieteicamais drukāšanas, lietošanas, uzlādes un glabāšanas mitrums: 40–55% relatīvā mitruma.- Darba temperatūra: 5–40 °C- Darba mitrums: <70% relatīvā mitruma
Automātiskā izslēgšana	3 minūtes/5 minūtes/10 minūtes (var izvēlēties lietotnē)
Izmēri	121 mm (P) x 80,3 mm (A) x 22,5 mm (G)
Svars	188 g
Saderīgās operētājsistēmas (datoram)	Windows 7 / 8 / 8.1 / 10 Mac OSX 10.10-10.15
Savienojumi	Bluetooth 5.0
Saderīgās operētājsistēmas	iOS 12.0 vai jaunāka & Android 6.0 vai jaunāka
Mobilā lietotne	Canon Mini Print
Savienojums uzlādei un datu pārsūtīšanai	USB 2.0 (Micro USB)

Jebkura specifikācija var tikt mainīta bez brīdinājuma

LIETOTNES INSTALĒŠANA

① IESPĒJA MEKLĒJIET "CANON MINI PRINT" LIETOTŅU VEIKALOS

Sistēmai Android™ — pakalpojumā Google Play™

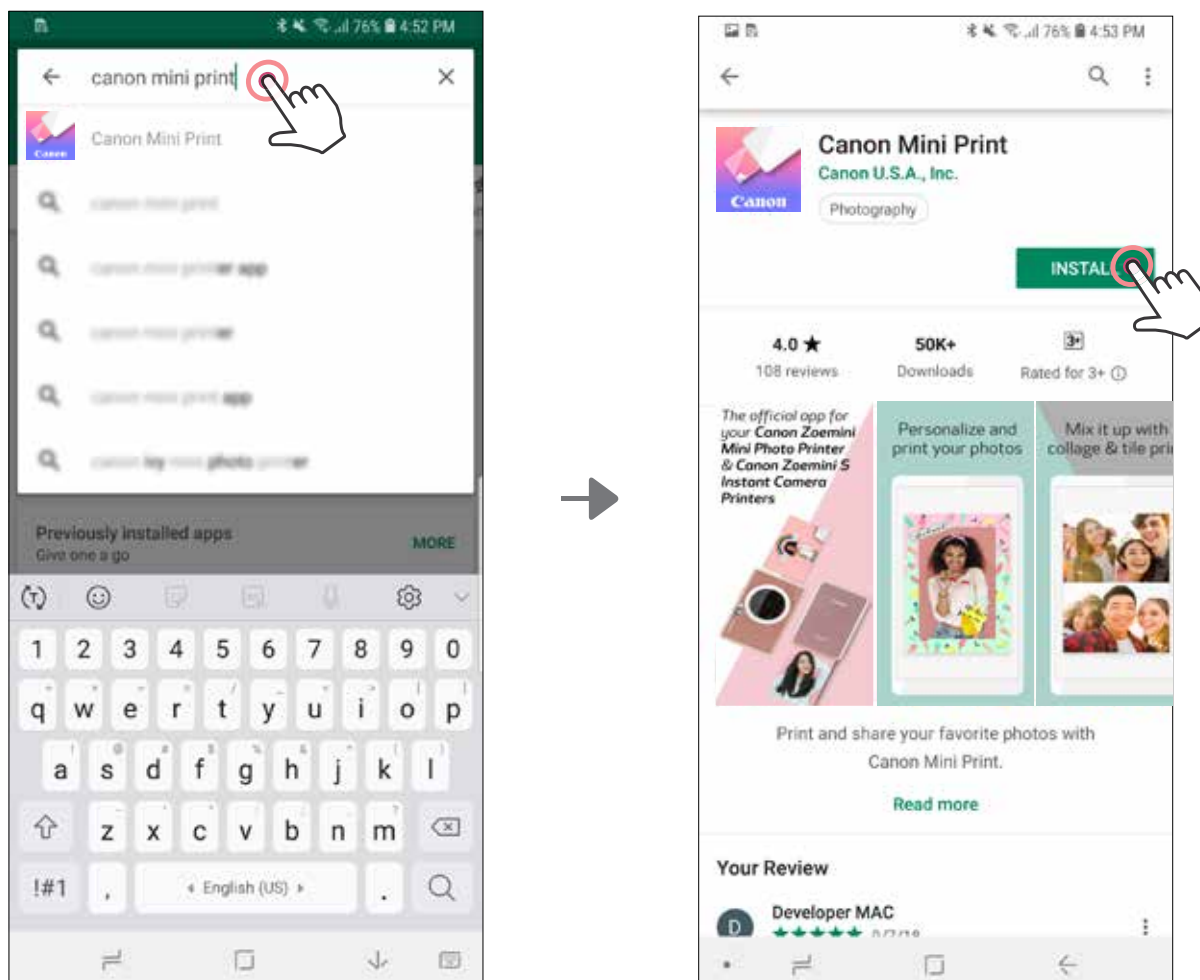

Sistēmai iOS® — pakalpojumā App Store®

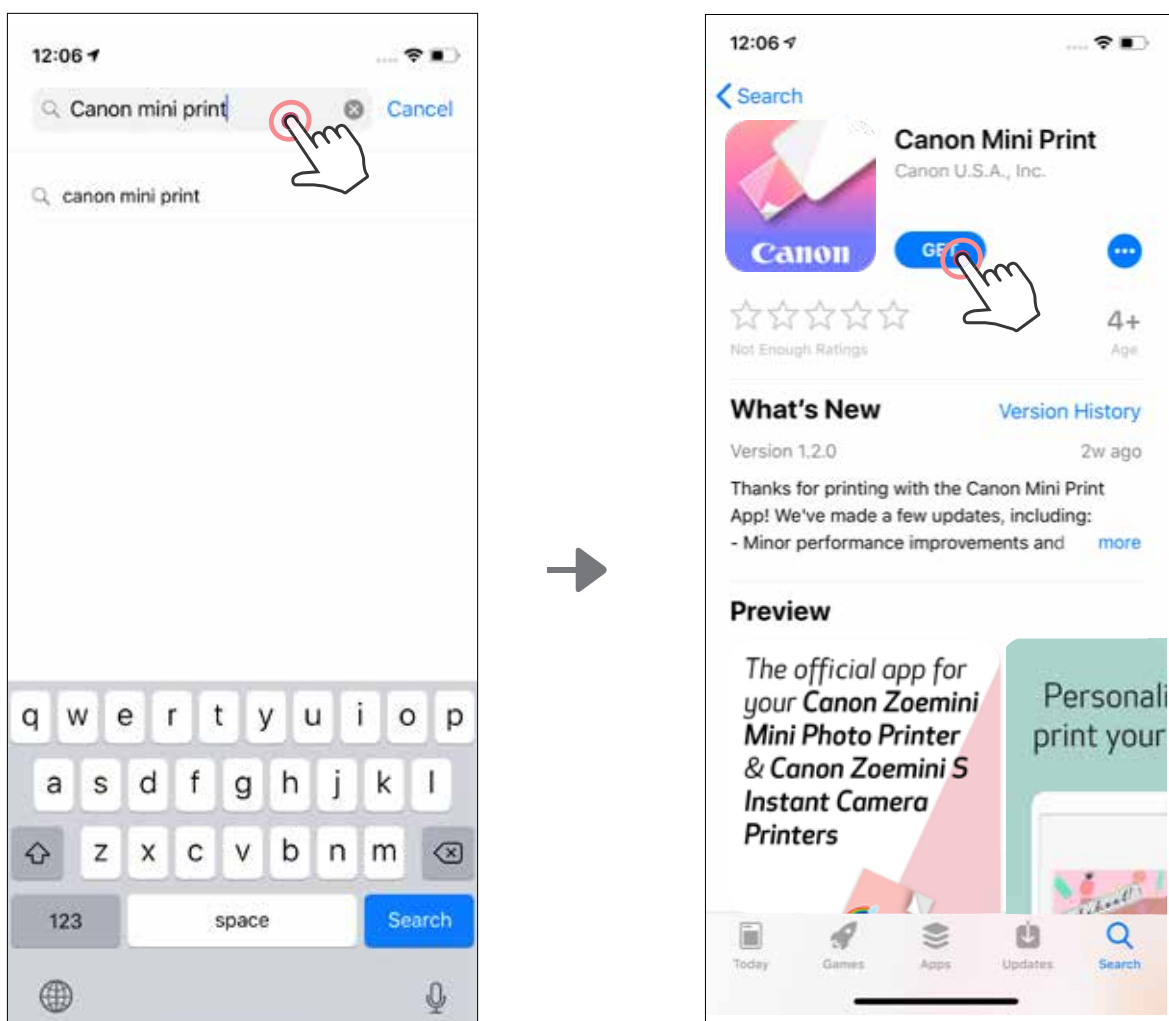

② IESPĒJA IZMANTOJIET QR KODU — SKENĒJIET QR KODU “ĀTRĀS UZSĀKŠANAS PAMĀCĪBĀ”



Sistēmai Android

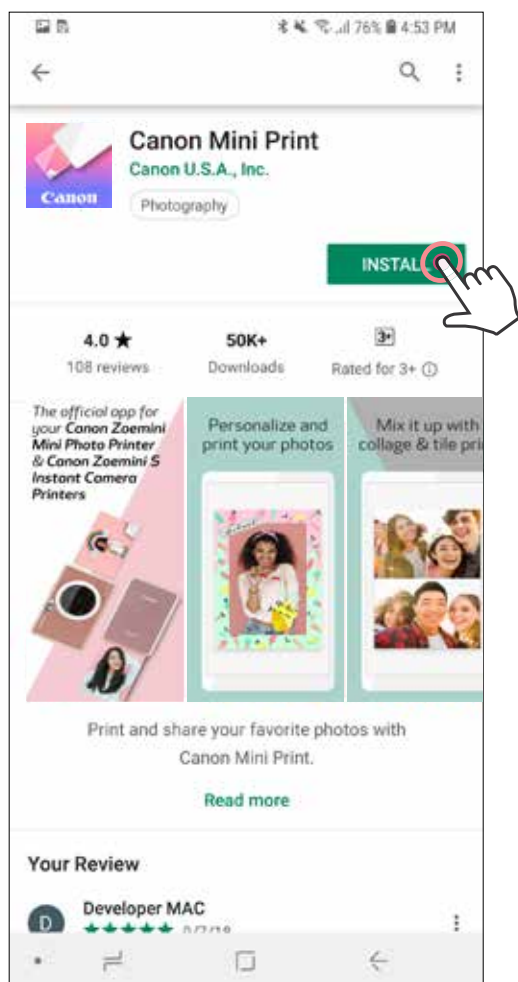

Sistēmai iOS

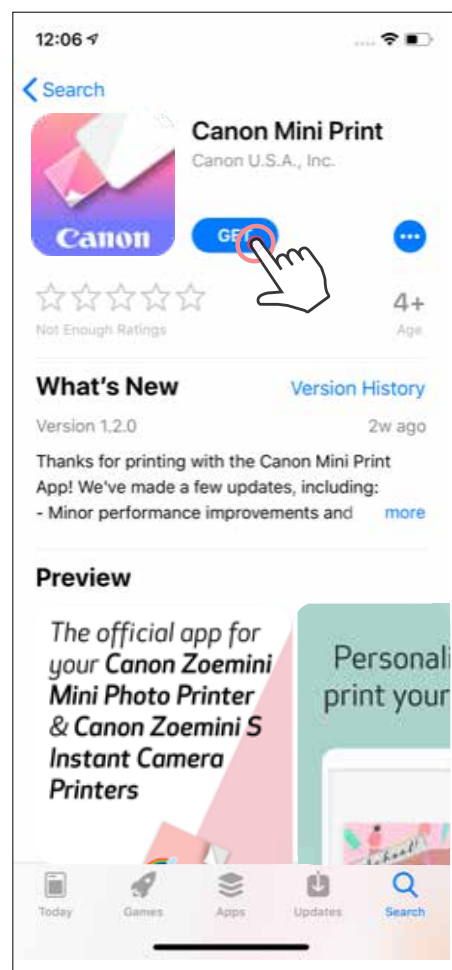

③ IESPĒJA DODIETIES UZ [HTTPS://APP.CANONMINIPRINT.COM/](https://app.canonminiprint.com/) SAVAS IERĪCES INTERNETA PĀRLŪKĀ

④ IESPĒJA NFC IZMANTOŠANA — TIKAI ANDROID

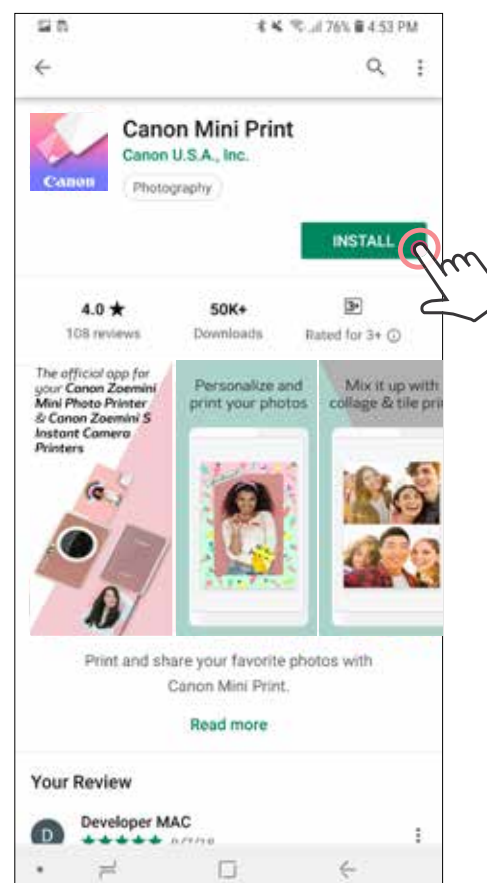
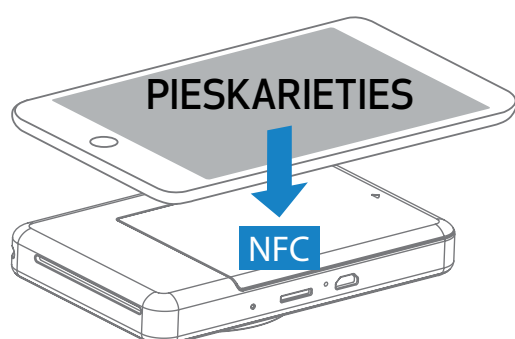

Savienošana pāri ar Android un iOS ierīci

- ① Ieslēdziet printeri, nospiežot un turot ieslēgšanas/izslēgšanas pogu, līdz iedegas statusa LED indikators.

Atveriet mobilās ierīces sadaļu "Iestatījumi", lai iespējotu funkciju Bluetooth un savienotu pāri ierīci un printeri.

- ② **Savienojiet pāri** — pieskarieties ikonai augšējā labajā stūrī un izvēlieties printeri. Pēc savienošanas ikona tiek aizstāta ar akumulatora uzlādes līmeņa indikatoru.

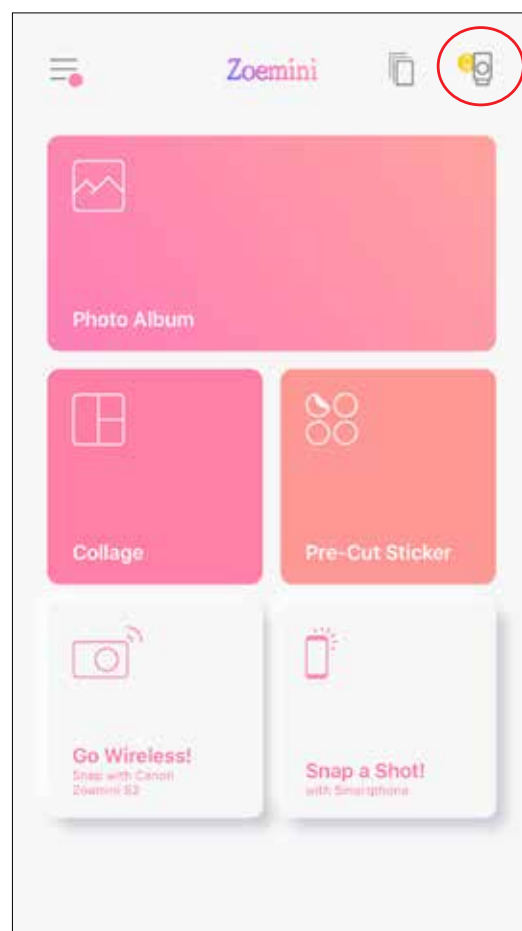
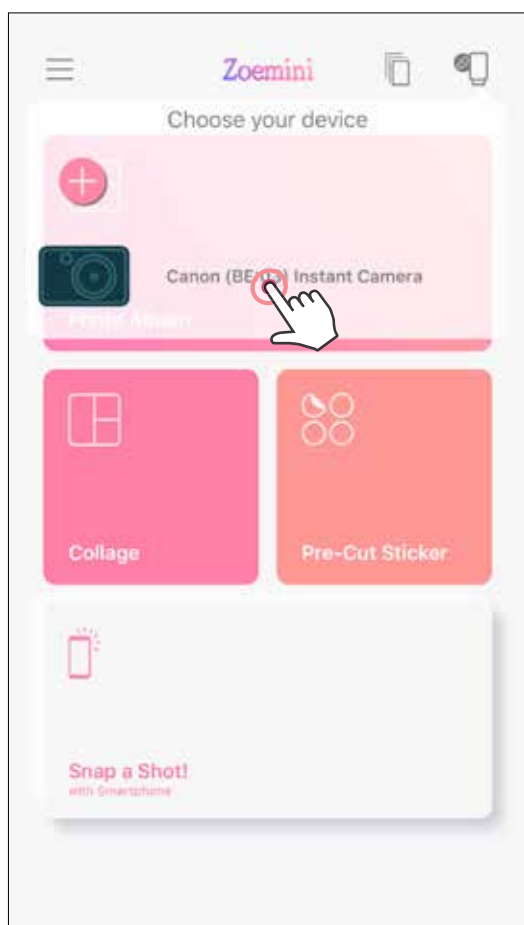
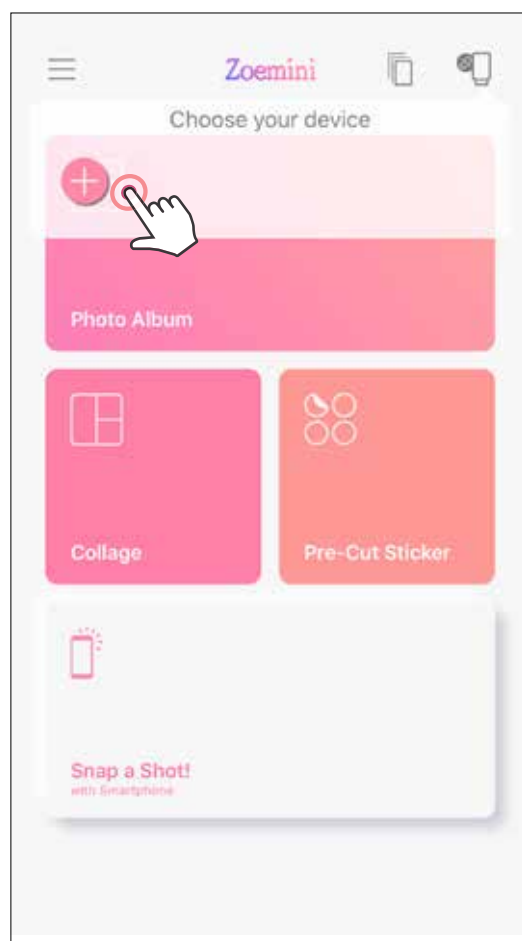
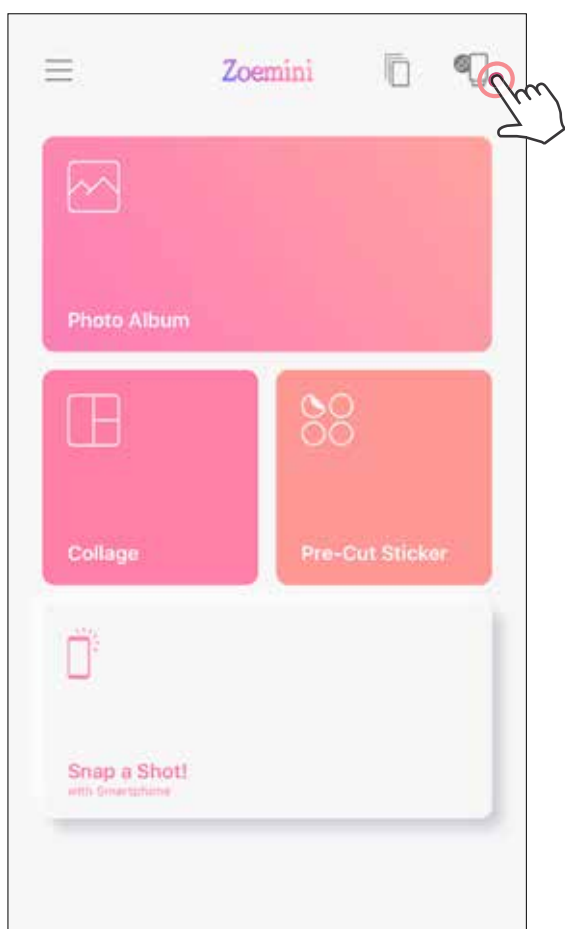

- ③ **Atkārtota printera pievienošana** — printeris tiek automātiski savienots ar lietotni, ar ko tas vienreiz jau ir bijis savienots pāri. Ja printeris nav savienots ar lietotni, pieskarieties ikonai augšējā labajā stūrī un izvēlieties printeri no saraksta.

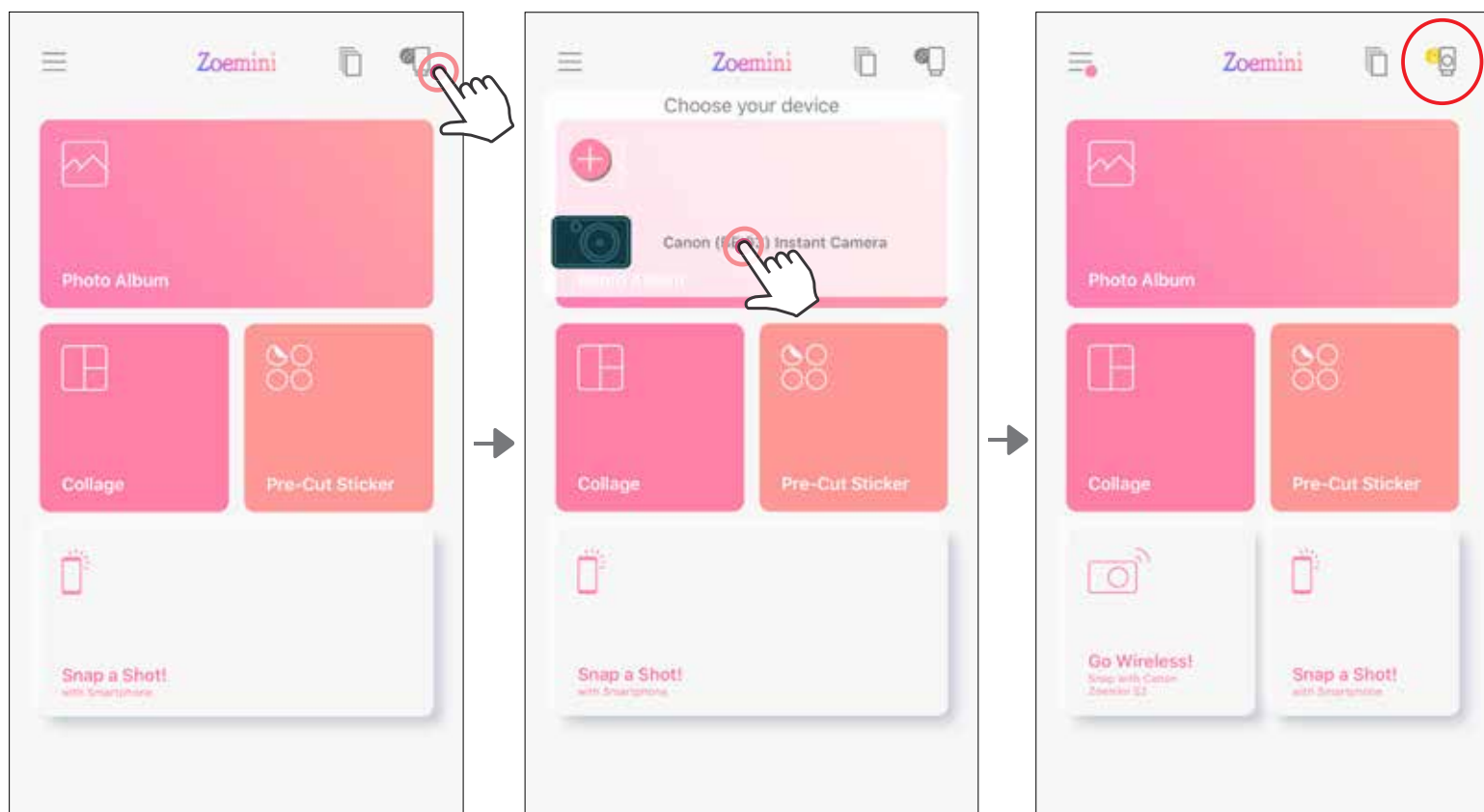

Savienošana pārī ar Android ierīci (izmantojot NFC)

- ① Pārliedzieties, ja jūsu mobilajā ierīcē ir ieslēgtas funkcijas NFC un Bluetooth.
- ② Atveriet lietotni Canon Mini Print.
- ③ Novietojiet mobilo ierīci uz printera.
- ④ Izpildiet ekrānā redzamos norādījumus, lai pabeigtu savienošanos pārī un veiktu pirmo savienojumu. Printeris automātiski izveidos savienojumu pārī ar mobilo ierīci.

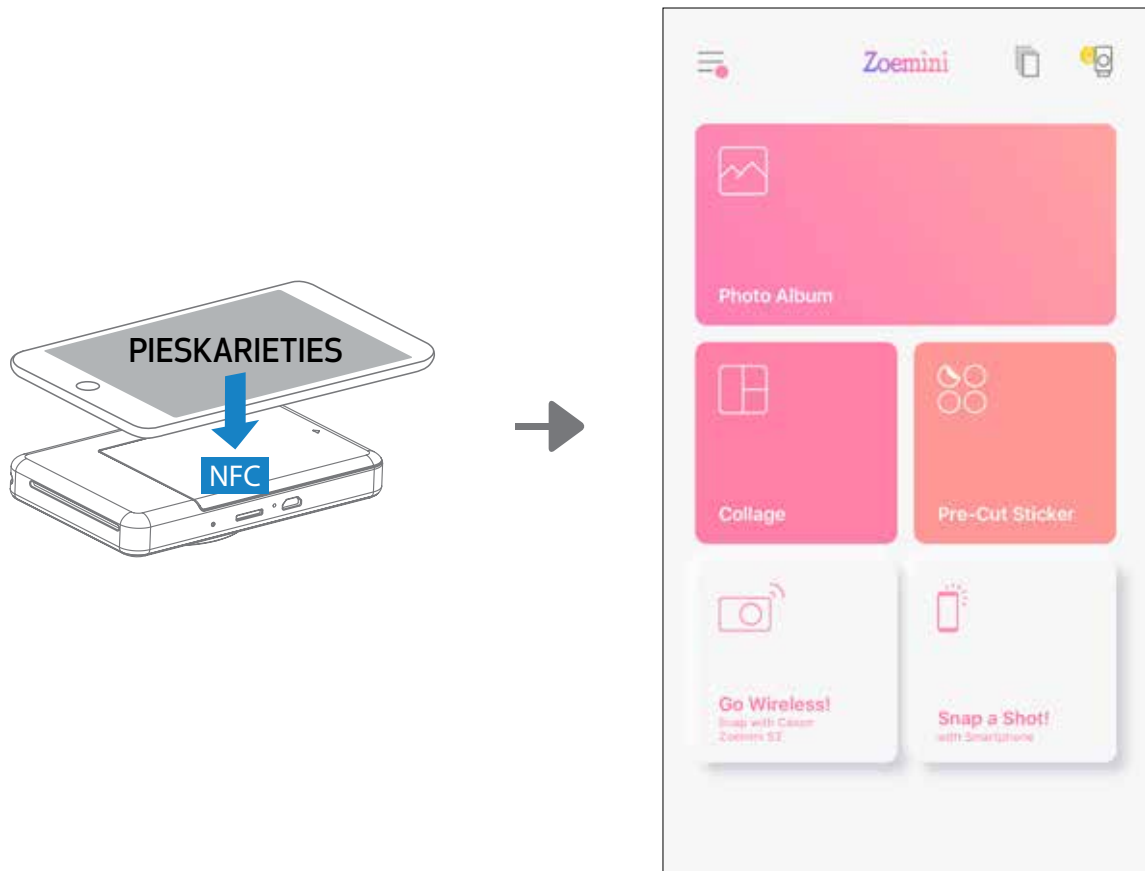

! PIEZĪME

Printera statusa ikona (redzama lietotnē)

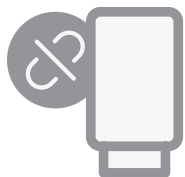

Printeris nav savienots

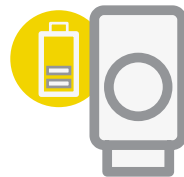

Printeris ir savienots

(Tiek rādīts akumulatora uzlādes statuss)

Par savienošanos pārī

- Vienu printeri var savienot pārī tikai ar vienu iOS/Android ierīci.
- Vienu iOS/Android ierīci var savienot ar vairākiem printeriem.
Lai pievienotu papildu printeri, dodieties uz sākuma lapu un pieskarieties ikonai augšējā labajā stūrī; nospiediet "+", lai izvēlētos printeri.
- Atrodiet un savienojiet pārī printeri ar nosaukumu "Canon (xx:xx) Instant Camera".
Salīdziniet MAC vērtības (xx:xx) pēdējos 4 ciparus uz uzlīmes printera iekšpusē.
- Bluetooth meklēšana un pārsūtīšana var neizdoties atkarībā no vides.
Pārbaudiet Bluetooth iestatījumus savā mobilajā ierīcē un mēģiniet vēlreiz.

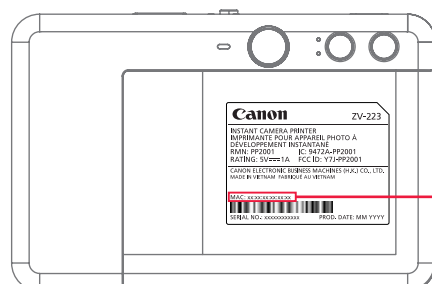
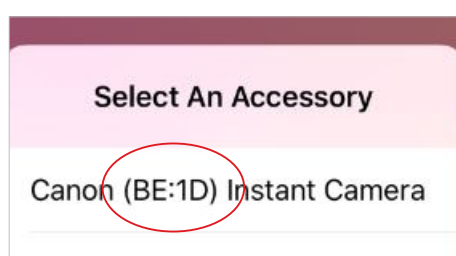

MAC: xx:xx:xx:xx:xx:xx

LIETOTĀJA INTERFEISS

SĀKUMA EKRĀNS

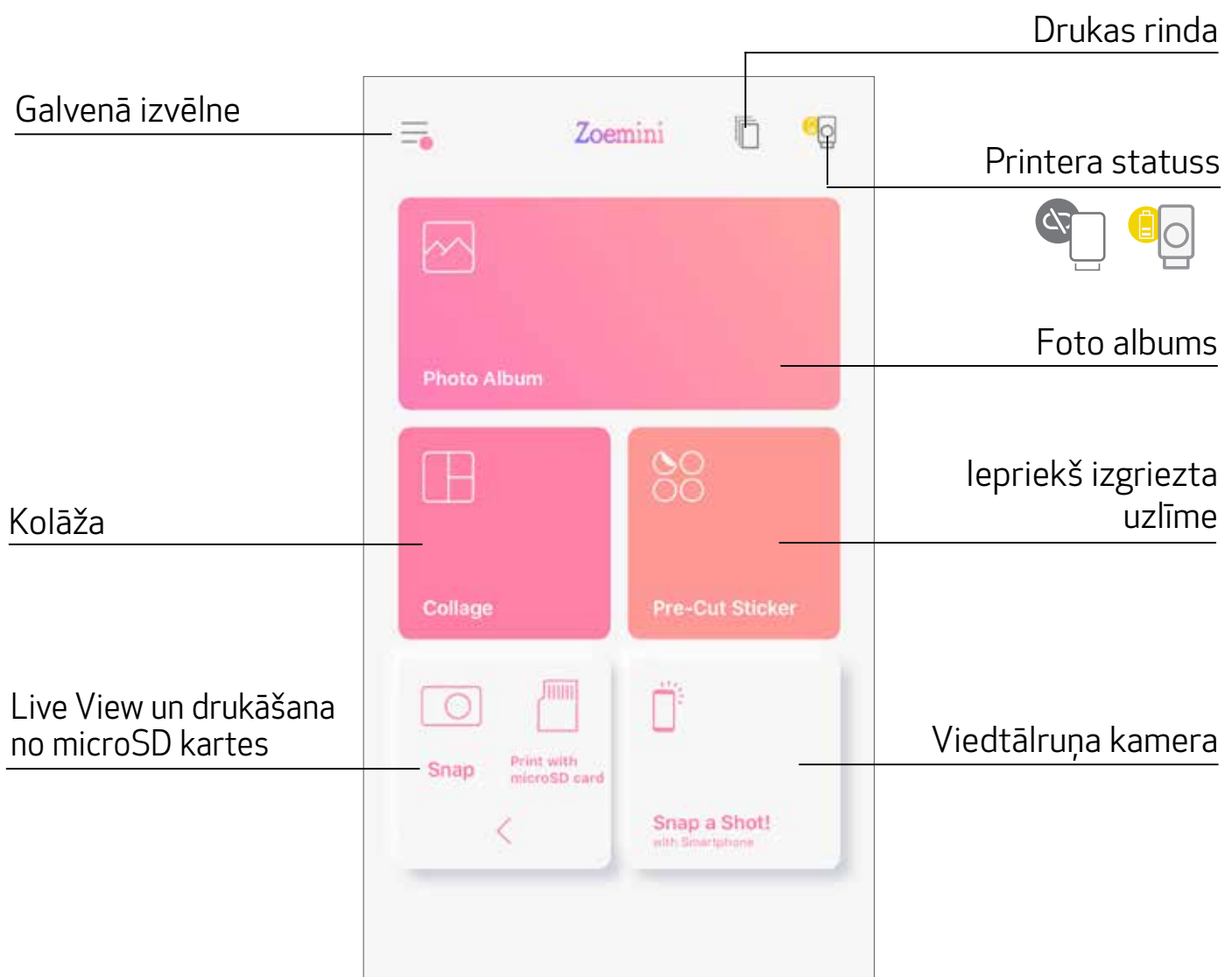

GALVENĀ IZVĒLNE

Skatīt ziņojumus lietotnē

Pieklūt pievienotā printera informācijai un iestatījumiem

Skatīt tiešsaistes lietotāja rokasgrāmatu un jautājumus

legādāties fotopapīru tiešsaistes veikalā

Pārbaudīt lietotnes versiju, lietotāja līgumu un paziņojumu par konfidencialitāti

Savienotais printeris — lietotājs jebkurā brīdī var pārbaudīt informāciju par printeri, pielāgot printera nosaukumu, balsi un automātiskās izslēgšanās laiku.

Tiešsaistes albumi* (Pierakstīšanās/Atteikšanās)

Facebook

Instagram

Google fotoattēli

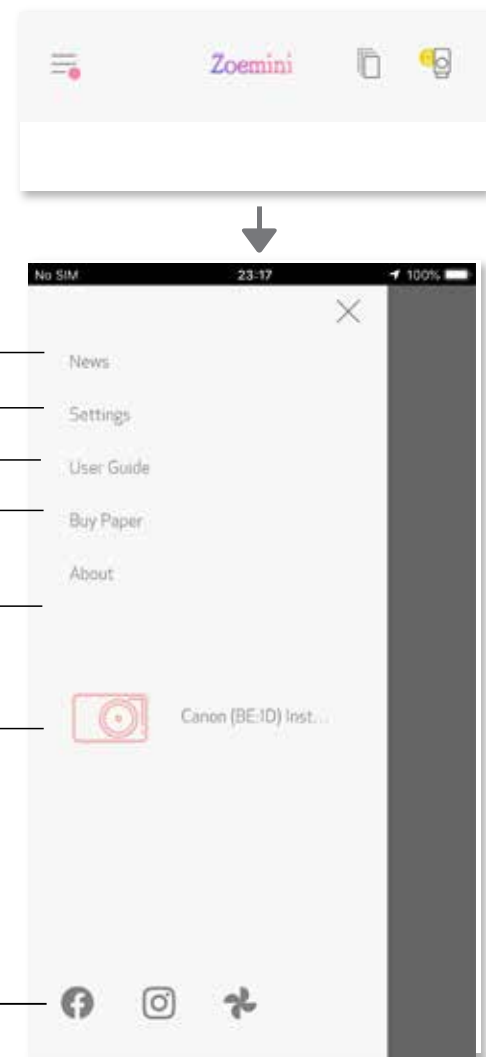

Lietotnes funkcionalitāte, funkcijas un pieejamie tiešsaistes albumi var mainīties atkarībā no jūsu ierīces un reģiona.

* Nepieciešams interneta savienojums. Lietošanai nepieciešams aktīvs sociālo tīklu vai mākoņa konts.

PRINTERA IESTATĪJUMI

Kad printeris ir savienots ar mobilo ierīci, lietotājs var pielāgot printera nosaukumu, balsi un automātiskās izslēgšanās laiku.

Pieskarieties , atlasiet savu ierīci, lai lietotnē pielāgotu printera nosaukumu, balsi un automātiskās izslēgšanās laiku.

PĀRSAUKŠANA

Lietotājs var mainīt printera nosaukumu atbilstoši savām vēlmēm.

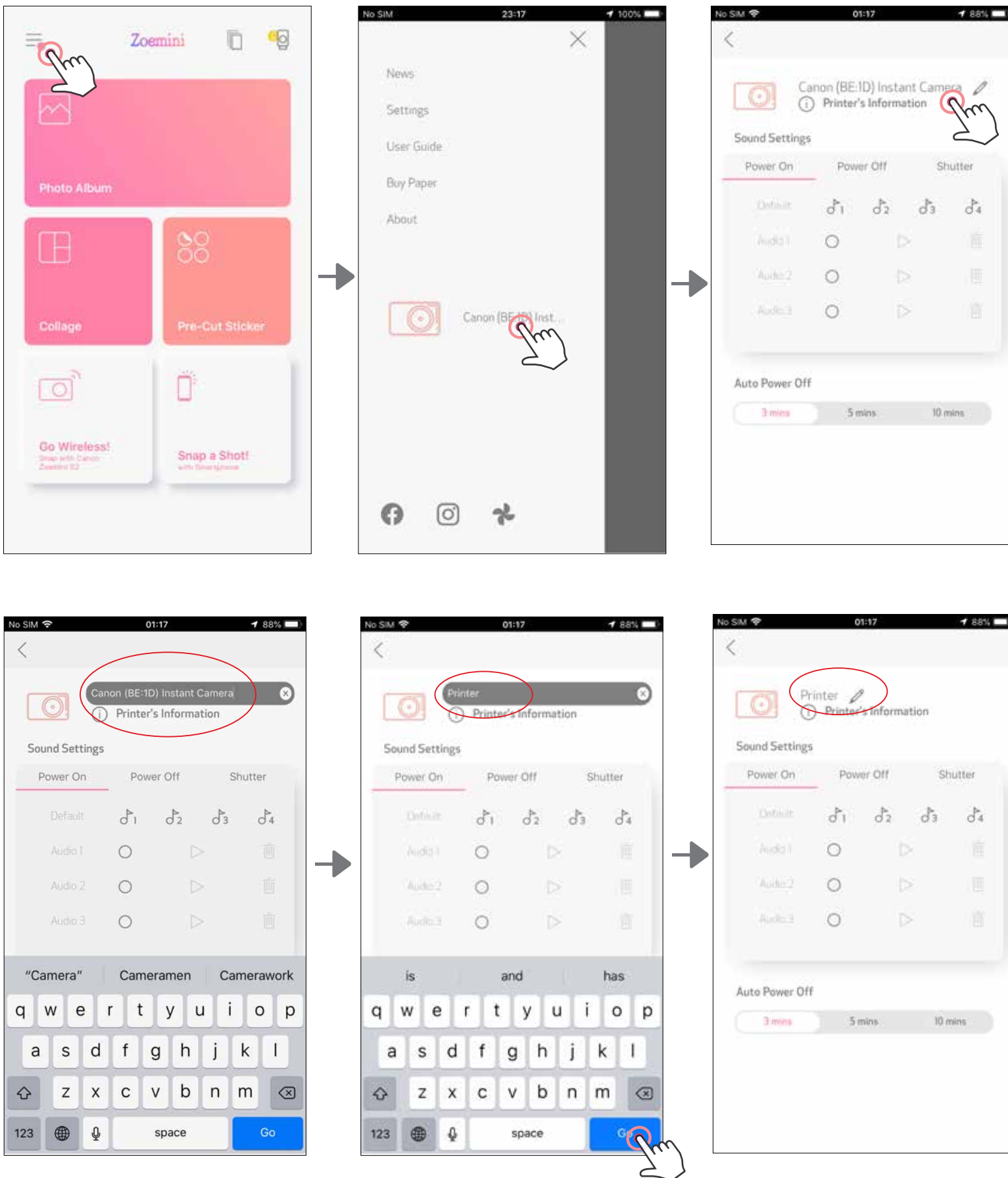

BALSS

Lietotājs var pielāgot skaņas efektus "Ieslēgt", "Izslēgt" un "Aizslēgs".
Lietotājs var ierakstīt 3 skaņas failus printera balsij.

Pieskarieties vēlamā skaņas faila ikonai, lai izmantotu skaņu.

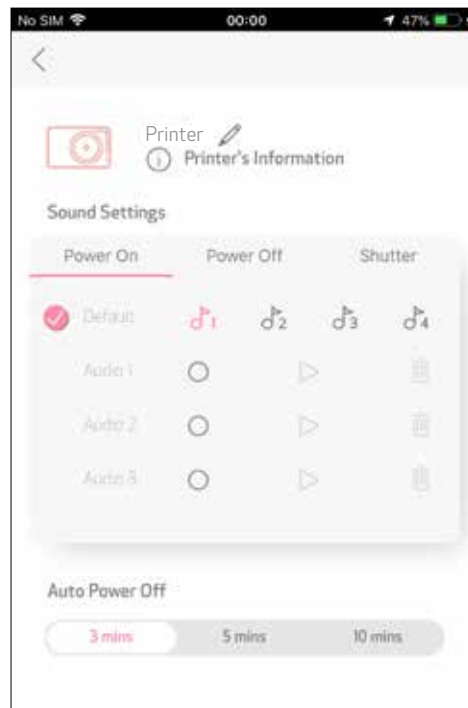
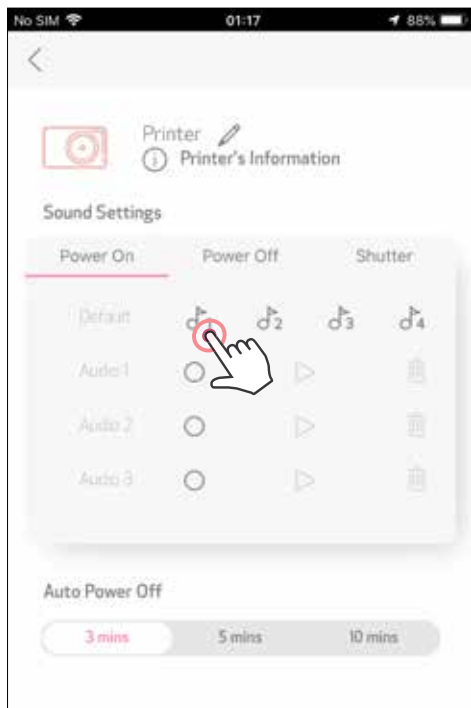

Lai sāktu ierakstīšanu, pieskarieties vēlamās skaņas faila ikonai .

Nospiediet , lai atskaņotu audio, un atskaņošanas audio tiks atlasīts automātiski.

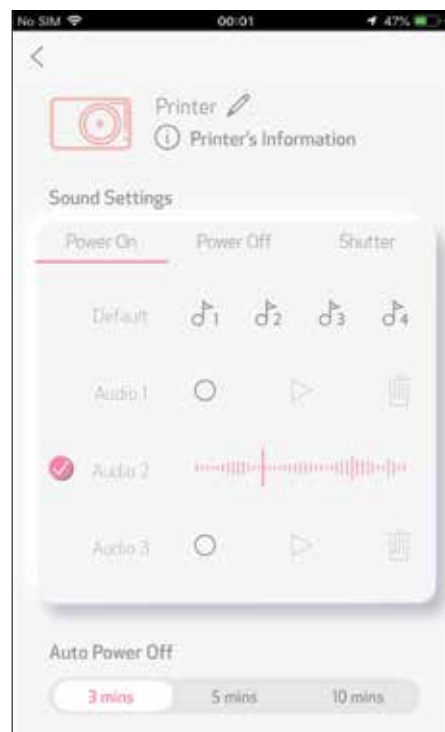
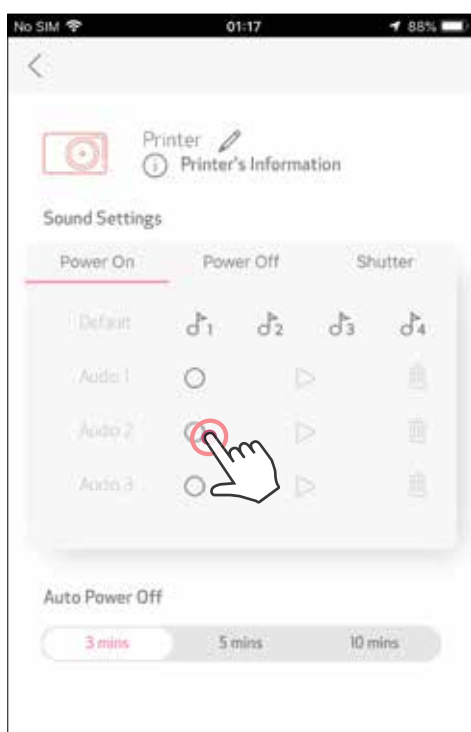

AUTOMĀTISKA IZSLĒGŠANĀS

Pieskarieties, lai mainītu automātiskās izslēgšanās laiku.





FOTO ALBUMS

Varat pārlūkot foto albumā esošos fotoattēlus, filtrēt pēc mapēm un meklēt pēc datumiem.

- ① Sākuma ekrānā pieskarieties , lai skatītu foto albumu.
- ② Kad fotoattēls izvēlēts, to var izdrukāt, rediģēt, kopīgot vai saglabāt.
- ③ Lai izdrukātu, pieskarieties .

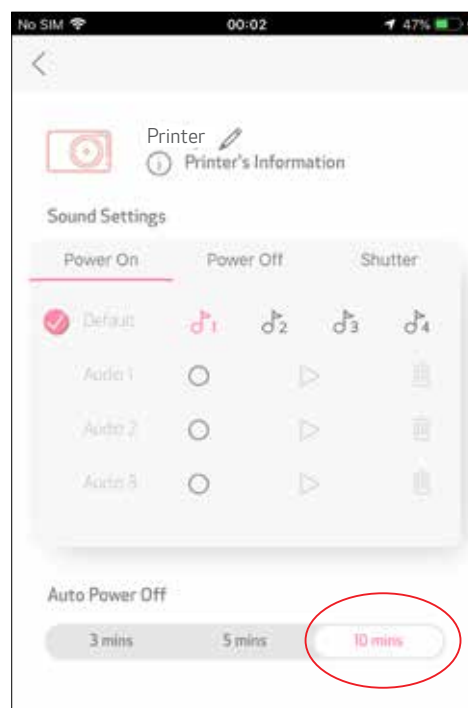

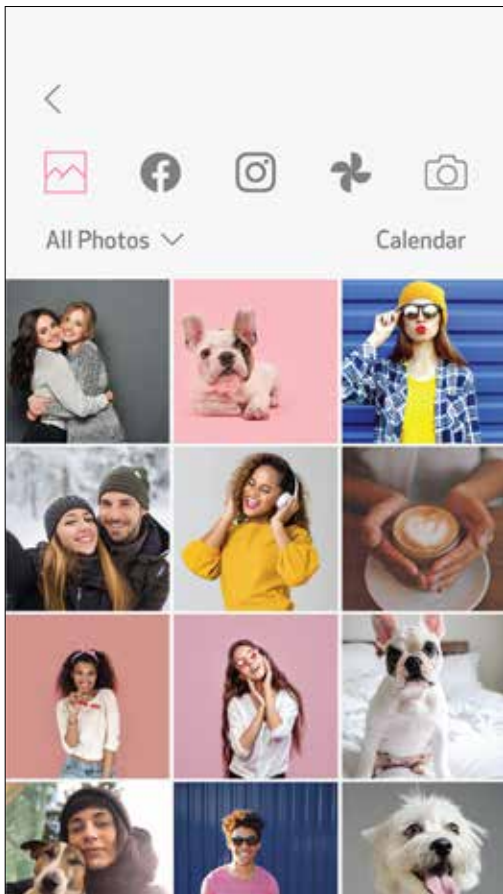
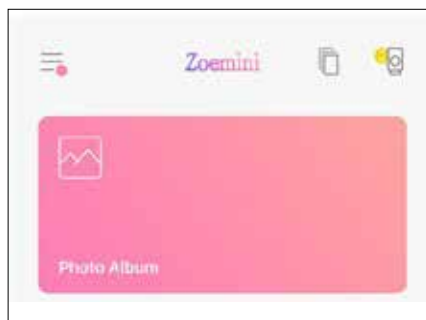
Visi fotoattēli — galerija

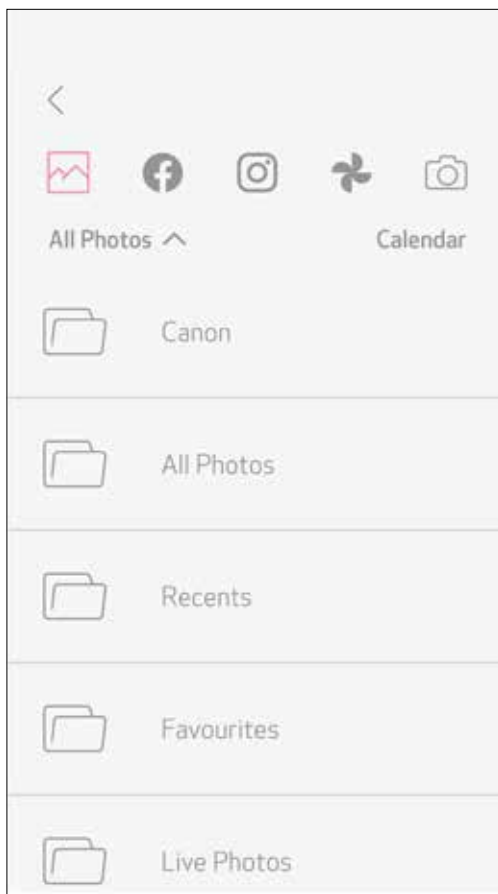

Filtrējiet pēc mapes

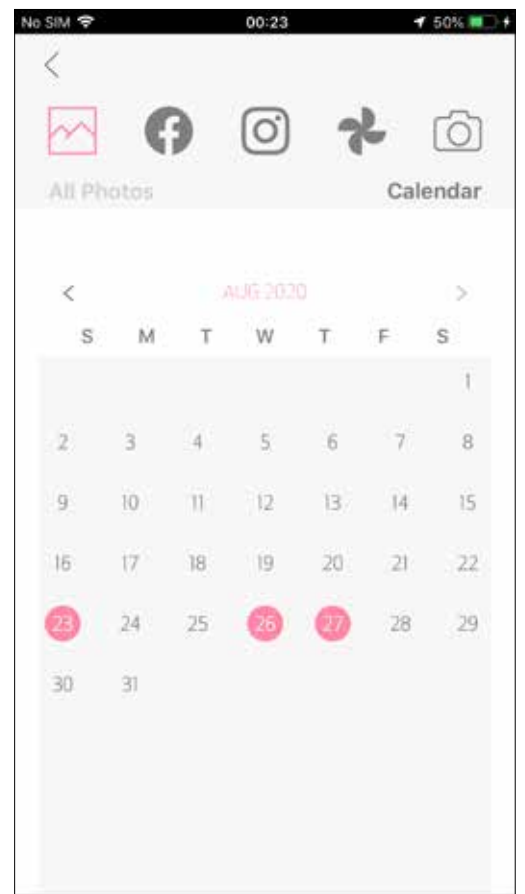

Meklējiet pēc datuma

Varat arī pārlūkot tiešsaistes albumus.

FOTOATTĒLA NOSŪTĪŠANA UZ LIETOTNI MINI PRINT

SŪTIET ATTĒLU, KAS ATRODAS JŪSU IERĪCES FOTOATTĒLU GALERIJĀ VAI KAMERAS ALBUMĀ,
UZ LIETOTNI CANON MINI PRINT

Sistēmai Android

- ① Atrodiet fotoattēlu savas ierīces galerijā un pieskarieties kopīgošanas pogai.
- ② Pieskarieties Mini Print ikonai, lai nosūtītu fotoattēlu uz lietotni un tādējādi varētu to rediģēt un izdrukāt.

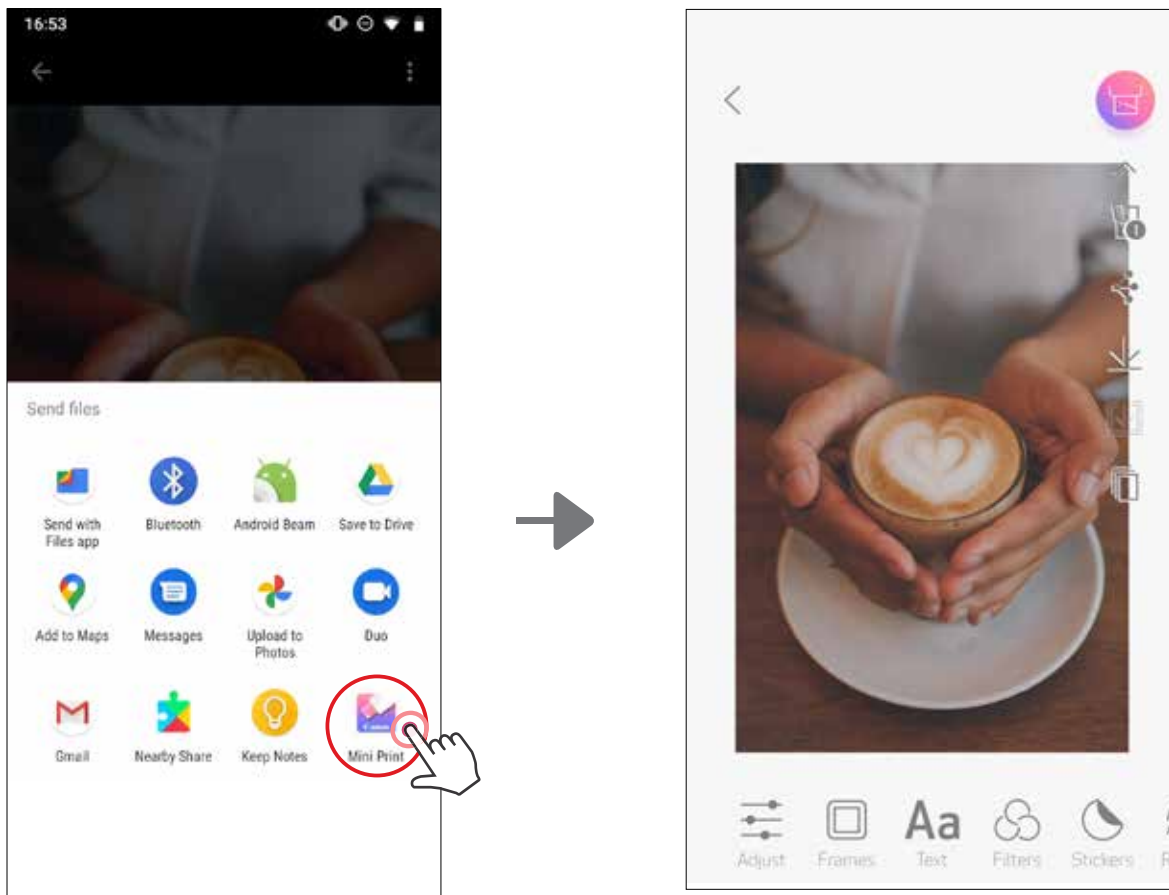

Sistēmai iOS

- ① Atrodiet fotoattēlu savas ierīces galerijā un pieskarieties kopīgošanas pogai.
- ② **IESPĒJA A** — pieskarieties pie "Atvērt lietotnē Mini Print", lai nosūtītu fotoattēlu uz lietotnes rediģēšanas ekrānu, kur to var rediģēt un izdrukāt.
- ③ **IESPĒJA B** — pieskarieties pie "Izdrukāt ar Canon", lai fotoattēlu nepastarpināti nosūtītu uz drukas rindu.

Rediģēšanas ekrāns

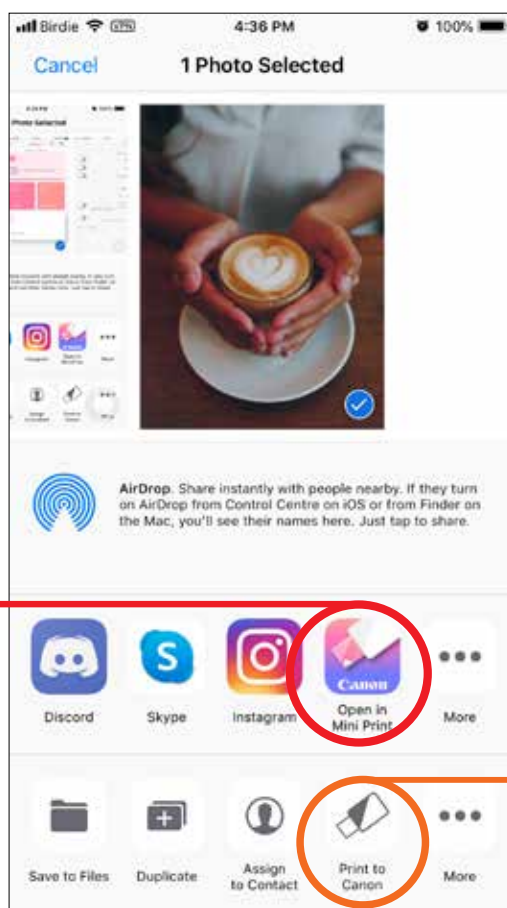
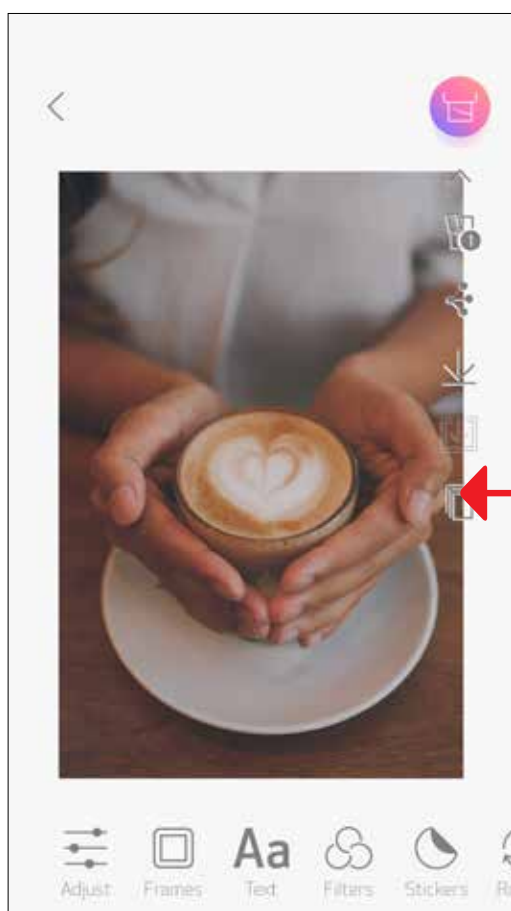

Drukšanas rinda

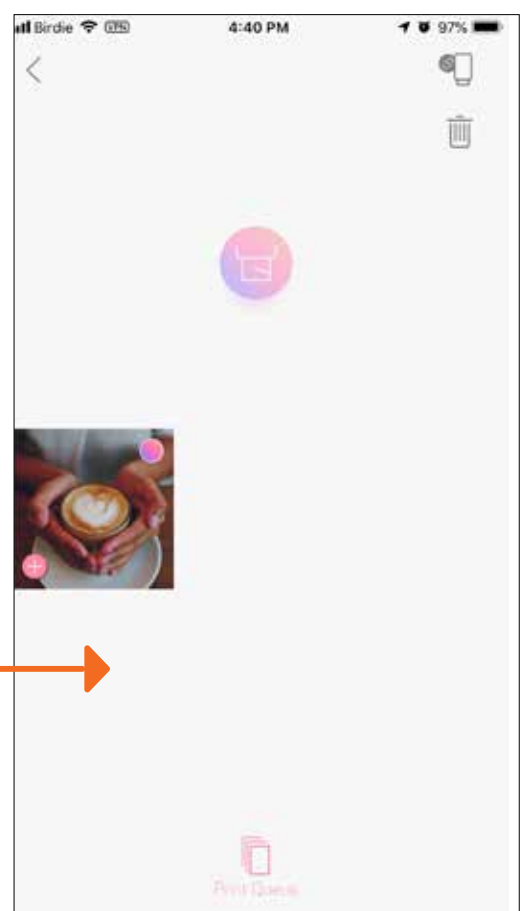

FOTOATTĒLA REDIĢĒŠANA

Varat pielāgot attēlu, izmantojot rediģēšanai tādus rīkus kā filtrus, uzlīmes, tekstu u.c.

- ① Pieskarieties ikonām ekrāna apakšējā joslā.
- ② Pielāgojiet pēc sirds patikas.
- ③ Neaizmirstiet saglabāt, kopīgot vai drukāt savas izmaiņas, pirms izejat no ekrāna.

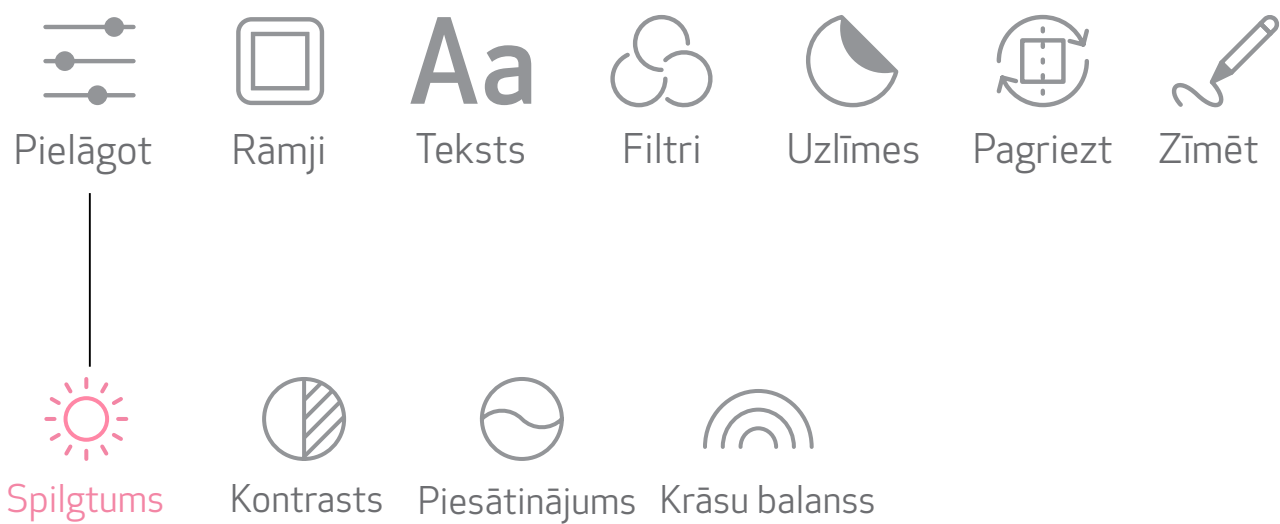
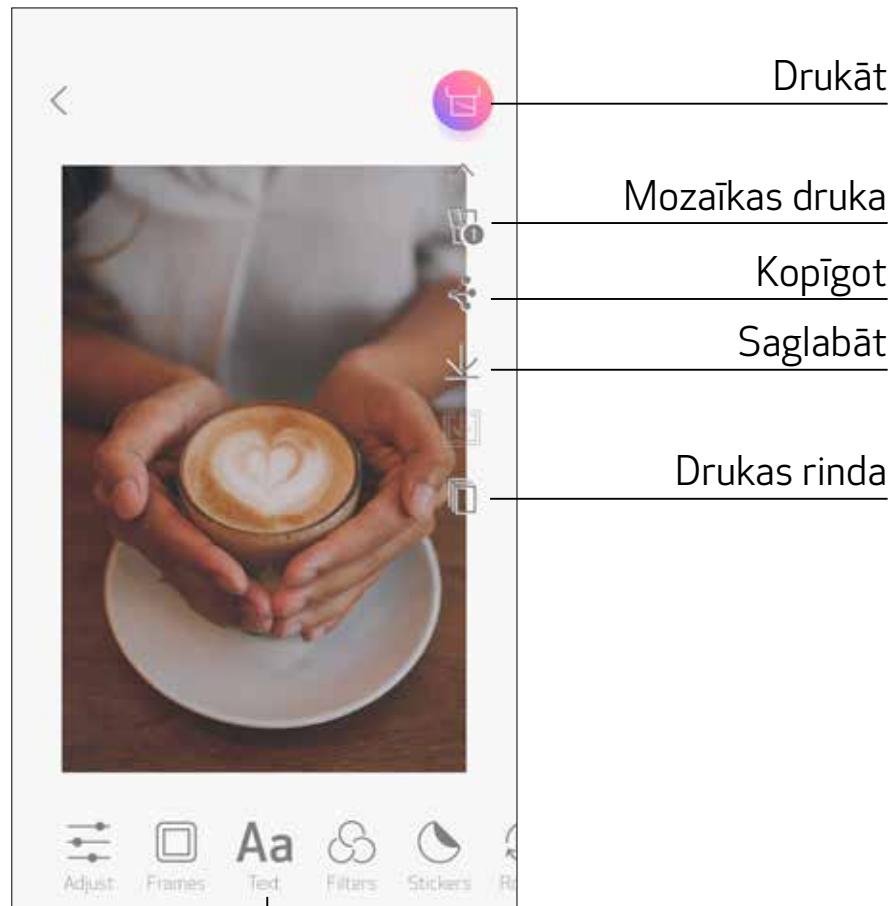

MOZAĪKAS DRUKAS LIETOŠANA

Izmantojiet mozaīkas drukas funkciju, lai izdrukātu vienu fotoattēlu uz vairākām loksņēm un izveidotu lielu mozaīkas attēlu.

- ① Kad esat gatavs drukāšanai, pieskarieties  un pieskarieties mozaīkas izvēlei — 2 x 2 vai 3 x 3 izdrukas. (Tiks attēlotas līnijas, kas norādīs, kā attēls tiks sadalīts.)

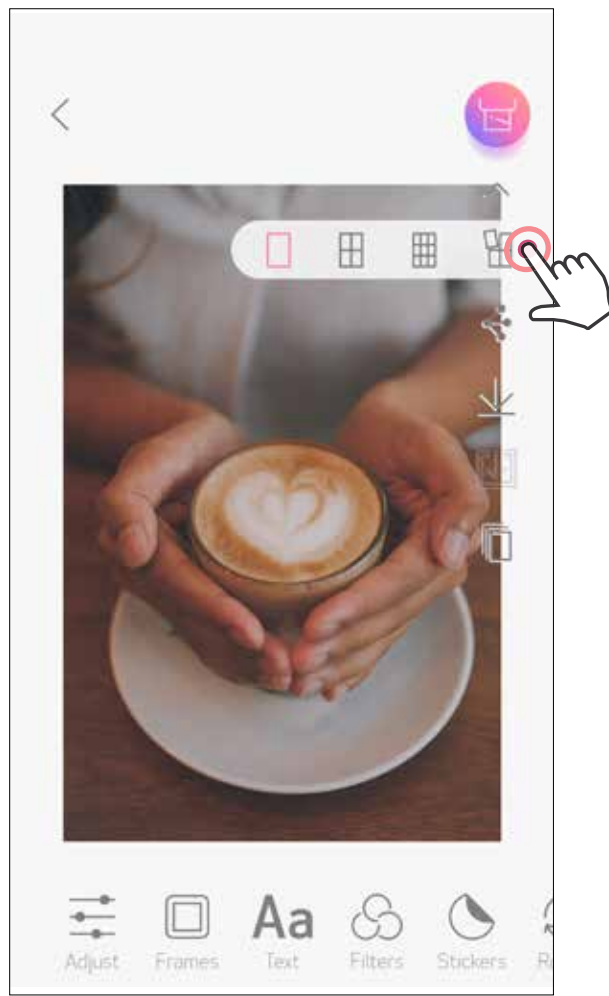

- ② Pieskarieties , lai izdrukātu mozaīkas daļas un pēc tam saliktu tās kopā, tādējādi izveidojot lielāku mozaīkas druku.



KOLĀŽAS DRUKAS LIETOŠANA

Izmantojiet kolāžas funkciju, lai izdrukātu līdz 6 fotoattēliem uz vienas 2x3 loksnes.

- ① Sākuma ekrānā pieskarieties .



- ② Pieskarieties fotoattēliem, lai pievienotu tos kolāžai. Tiek parādīts atlasīto fotoattēlu skaits.

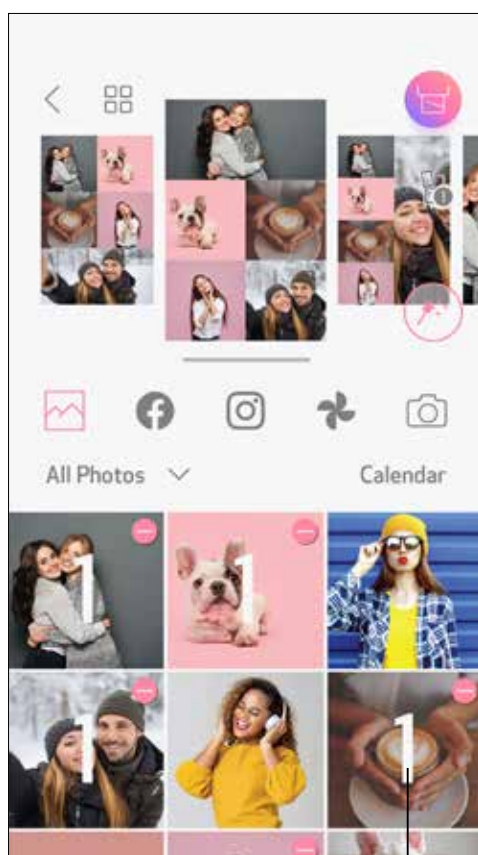

- ③ Varat izvēlēties citu veidni, pieskaroties  vai attēla priekšskatījumā švīkojot no labās puses uz kreiso. Varat arī palielināt priekšskatījumu, švīkojot uz priekšu albumu joslā.

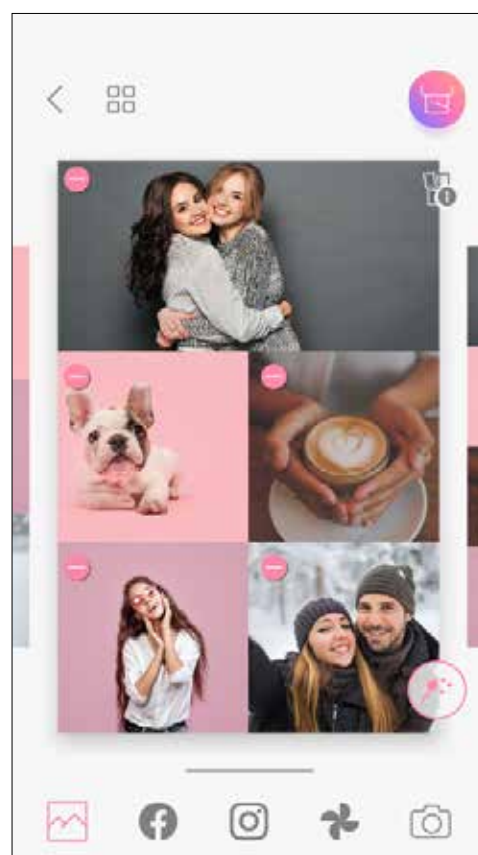
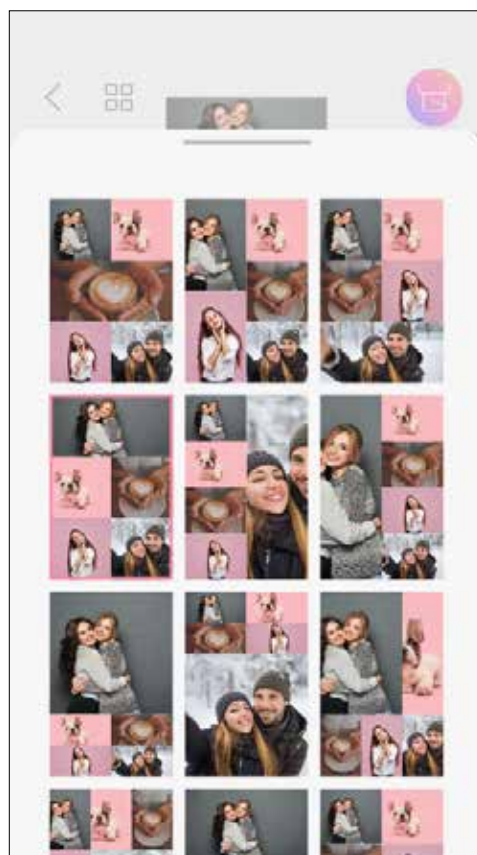

Izduku skaits



- ④ Atlasiet veidni, kura jums patīk, un dodieties uz rediģēšanas lapu, nospiežot .

- ⑤ Rediģējiet un pielāgojiet attēlus kolāžā kā vēlaties, pēc tam pieskarieties , lai drukātu, , lai koplietotu, vai , lai saglabātu.

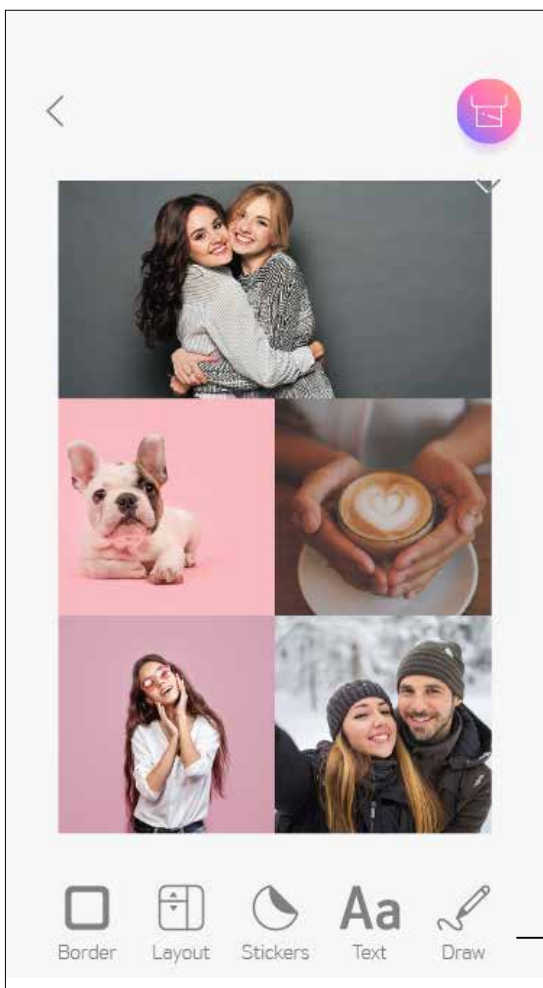

Kolāža (rediģēt kā vienu attēlu)

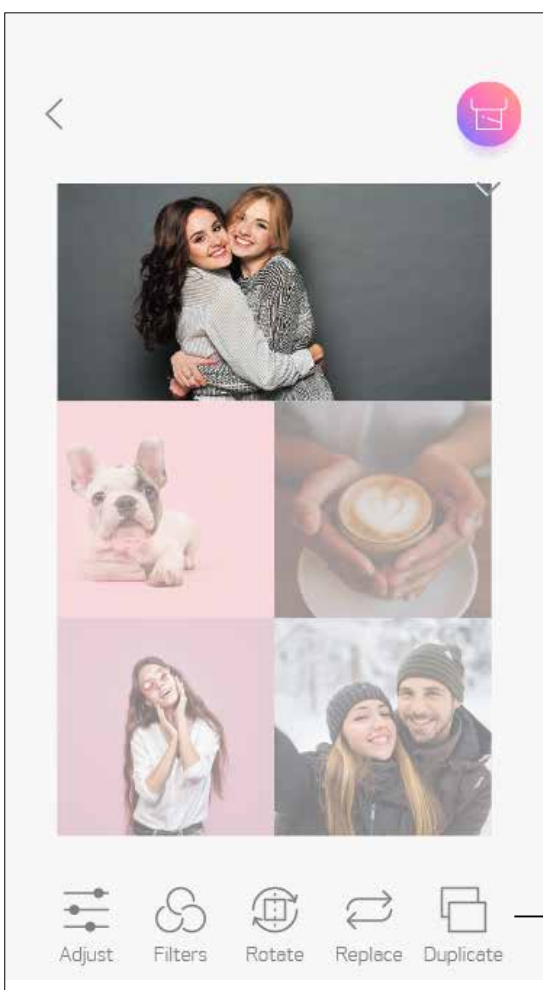
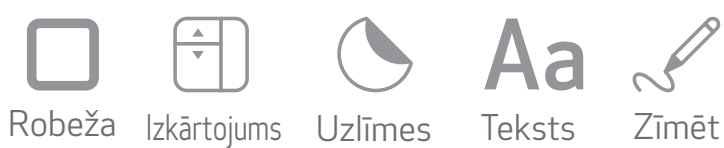

Kolāža (rediģēt norādīto attēlu)



IEPRIEKŠ IZGRIEZTU UZLĪMJU DRUKĀŠANA

Izmantojiet funkciju iepriekš izgriezta uzlīme, lai izdrukātu fotoattēlu/tekstu uz apaļas uzlīmes.

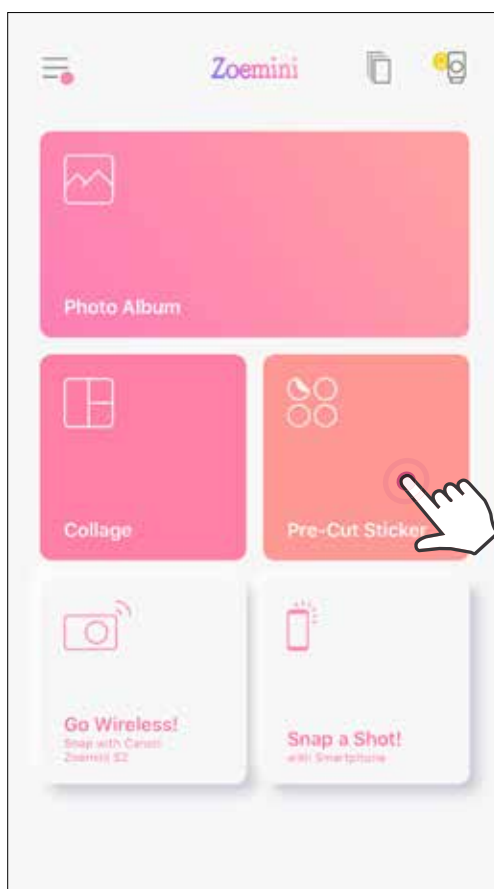

- ① Sākuma ekrānā pieskarieties .

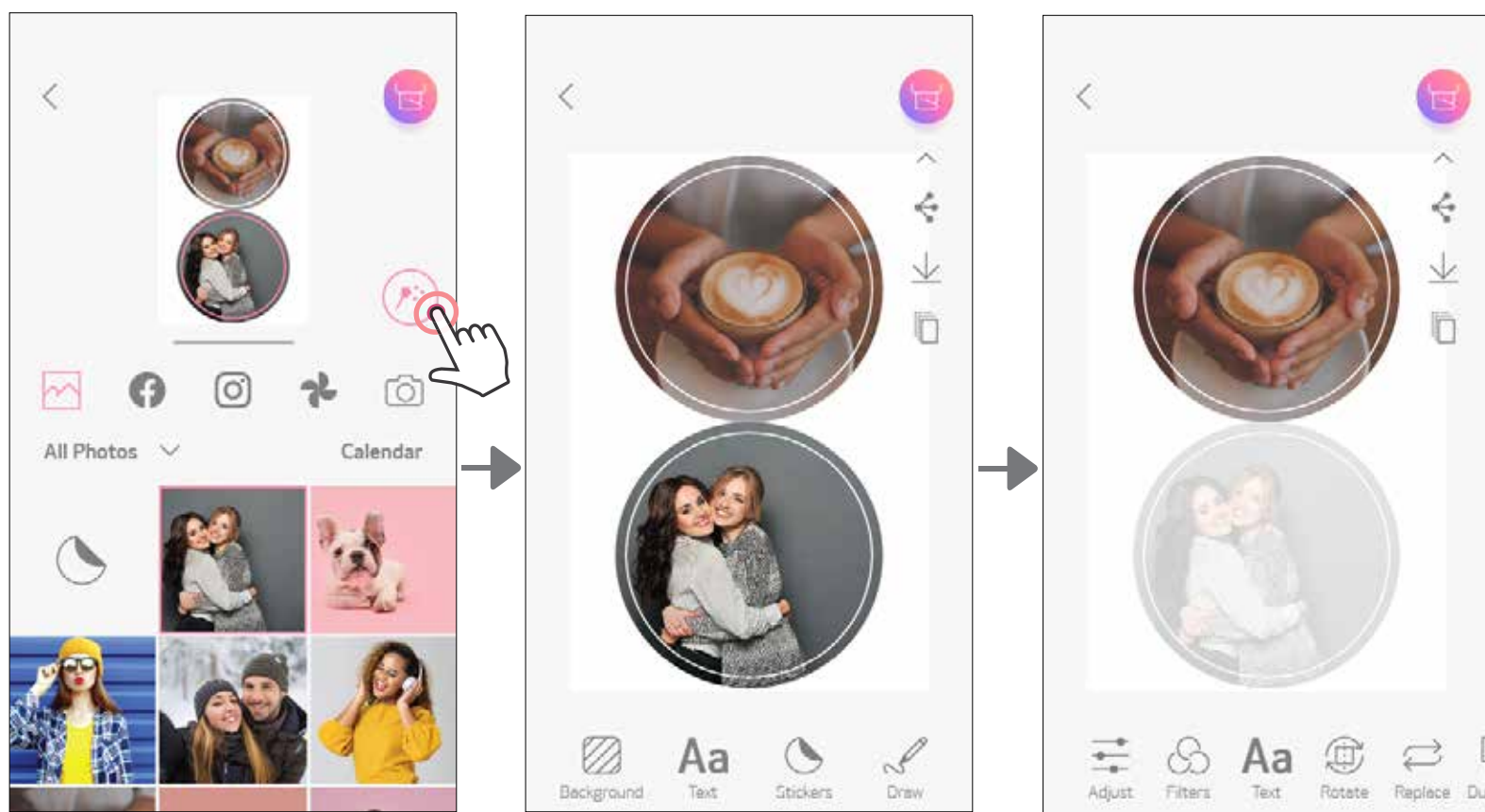

- ② Pieskarieties fotoattēliem, lai pievienotu tos apaļajai uzlīmei.

- ③ Nospiediet , lai rediģētu iepriekš izgriezto uzlīmi.



- ④ Rediģējiet un pielāgojiet attēlus uzlīmē kā vēlaties, pēc tam pieskarieties  , lai drukātu, , lai koplietotu, vai , lai saglabātu.

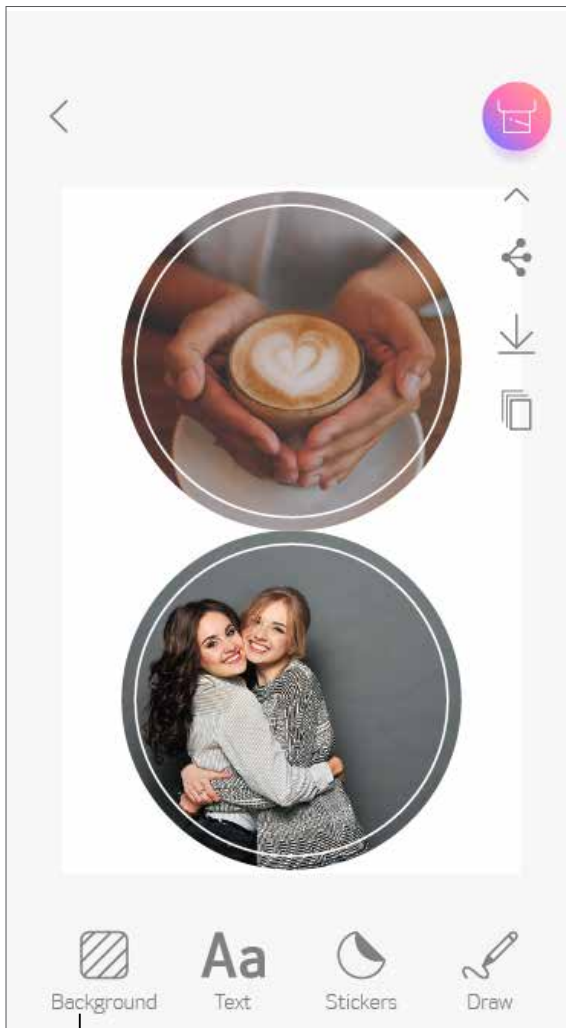

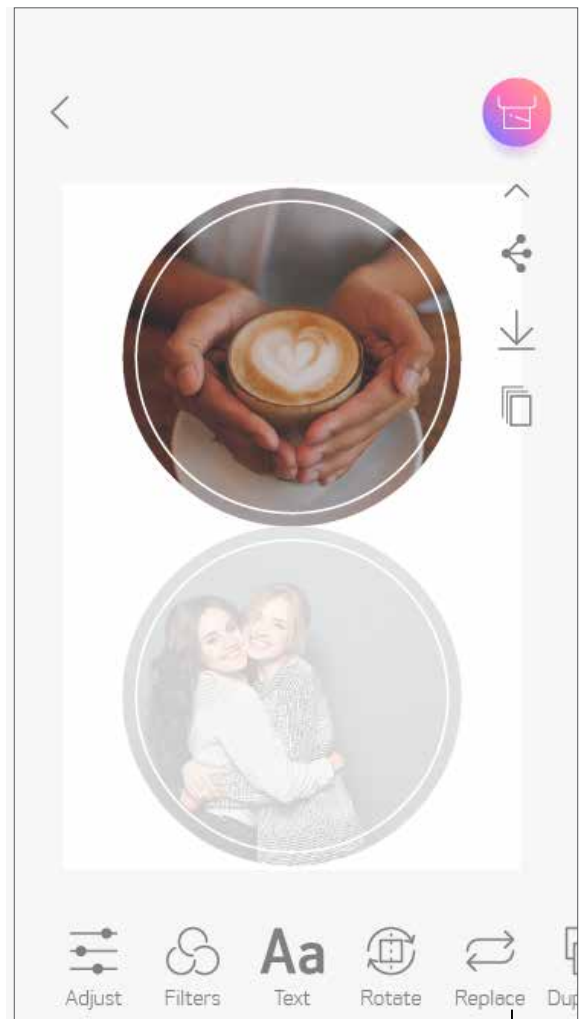

Iepriekš izgriezta uzlīme
(Rediģēt kā vienu attēlu)



Iepriekš izgriezta uzlīme
(Rediģēt norādīto attēlu)



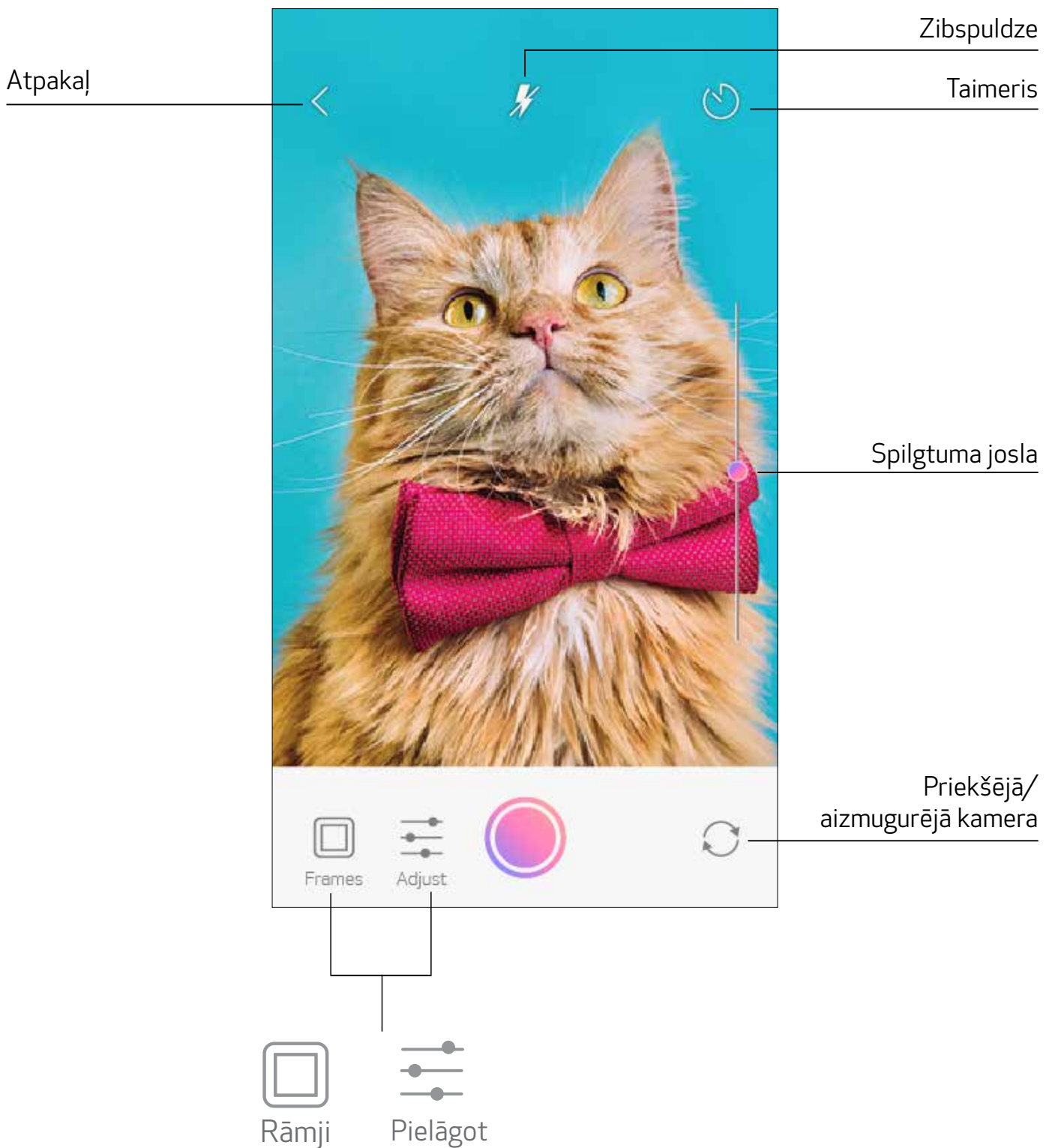

VIEDTĀLRUŅA KAMERA

- ① Lai uzņemtu fotoattēlu ar viedtālruņa kameru, sākuma ekrānā pieskarieties pie .
(Varat arī pieskarties apakšdaļā esošajām kameras ikonām, lai uzņemtu fotoattēlu ar efektiem.)
- ② Kad fotoattēls uzņemts, to var izdrukāt, rediģēt, kopīgot vai saglabāt.
- ③ Lai izdrukātu, pieskarieties .



DRUKĀŠANA NO ZOEMINI S2 MicroSD KARTES

- ① Sākuma ekrānā pieskarieties "Aizmirstiet par vadiem!", tad pieskarieties "Drukājiņiet no microSD kartes".
- ② Pieskarieties fotoattēlam, kuru vēlaties drukāt, tad nospiediet .
- ③ Varat arī dzēst fotoattēlu microSD kartē, nospiežot .

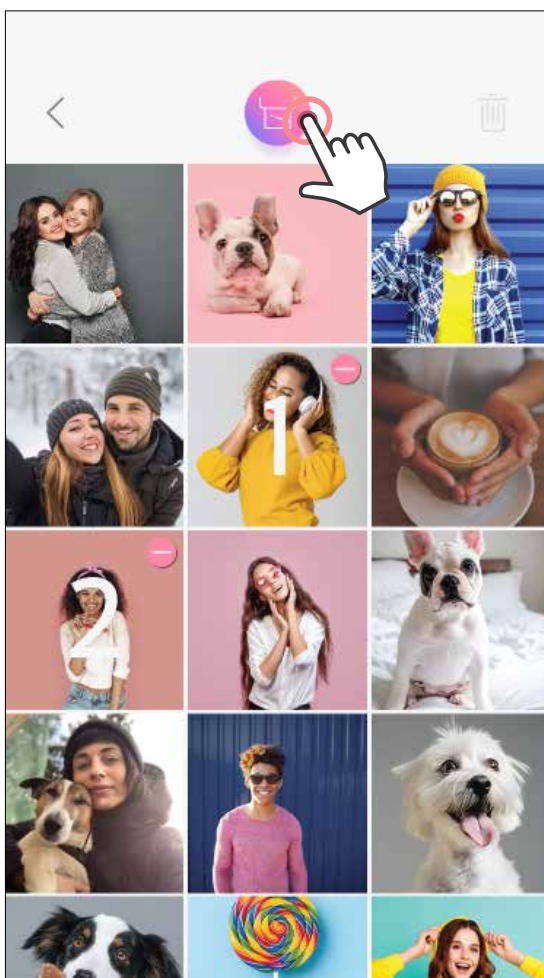
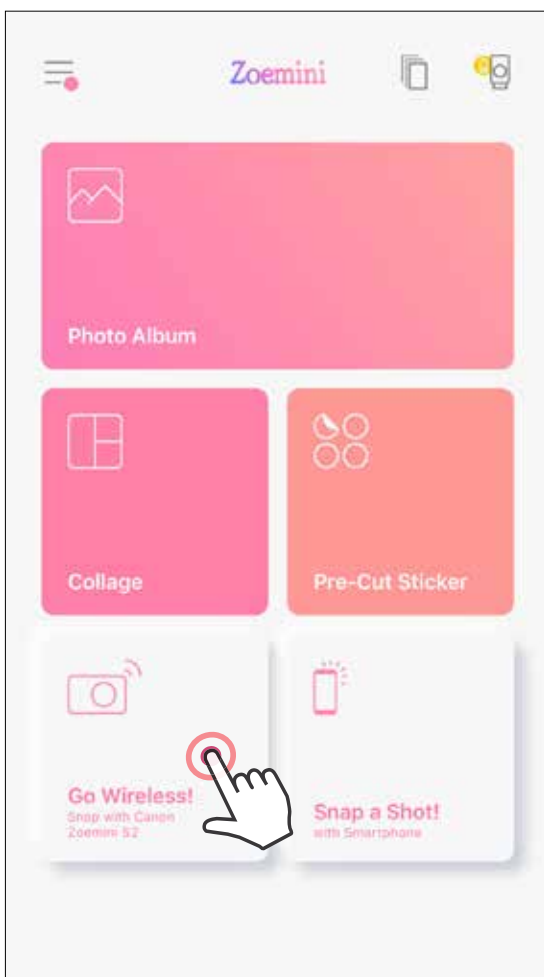

Drukāt

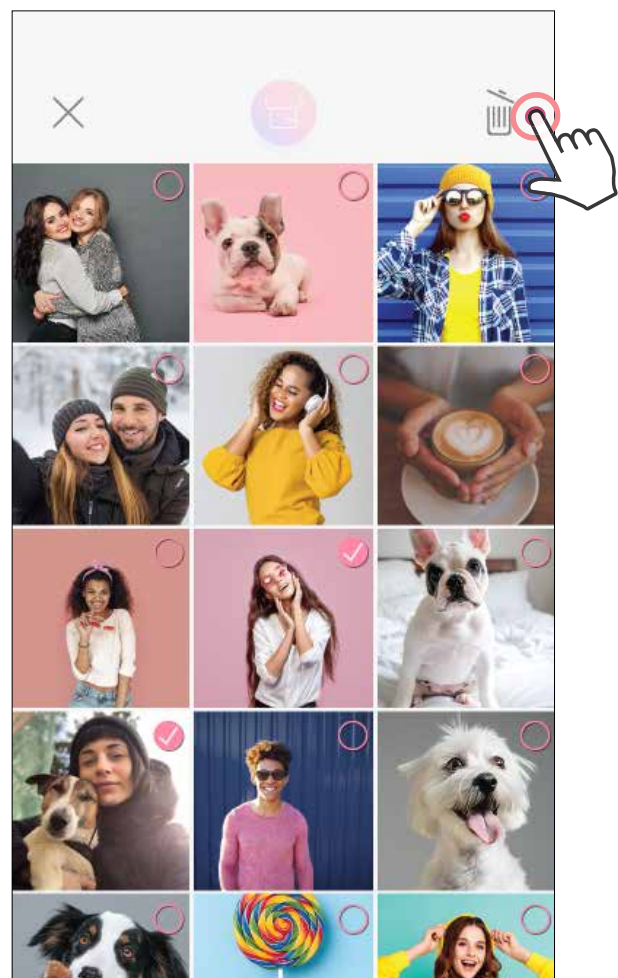



Dzēst

DRUKAS RINDA

Lai pārvaldītu drukas rindu, pieskarieties .



Drukas rindas lapā varat veikt tālāk norādītās darbības.

- ① Pieskarieties , lai noņemtu fotoattēlu no drukas rindas.
- ② Lai mainītu drukas secību, pieskarieties fotoattēlam un turiet, un mainiet tā vietu secībā.
- ③ Pieskarieties norādītajam fotoattēlam, kuru nevēlaties drukāt. Tiks parādīta pauzes zīme.
- ④ Pieskarieties , lai dublētu fotoattēlu

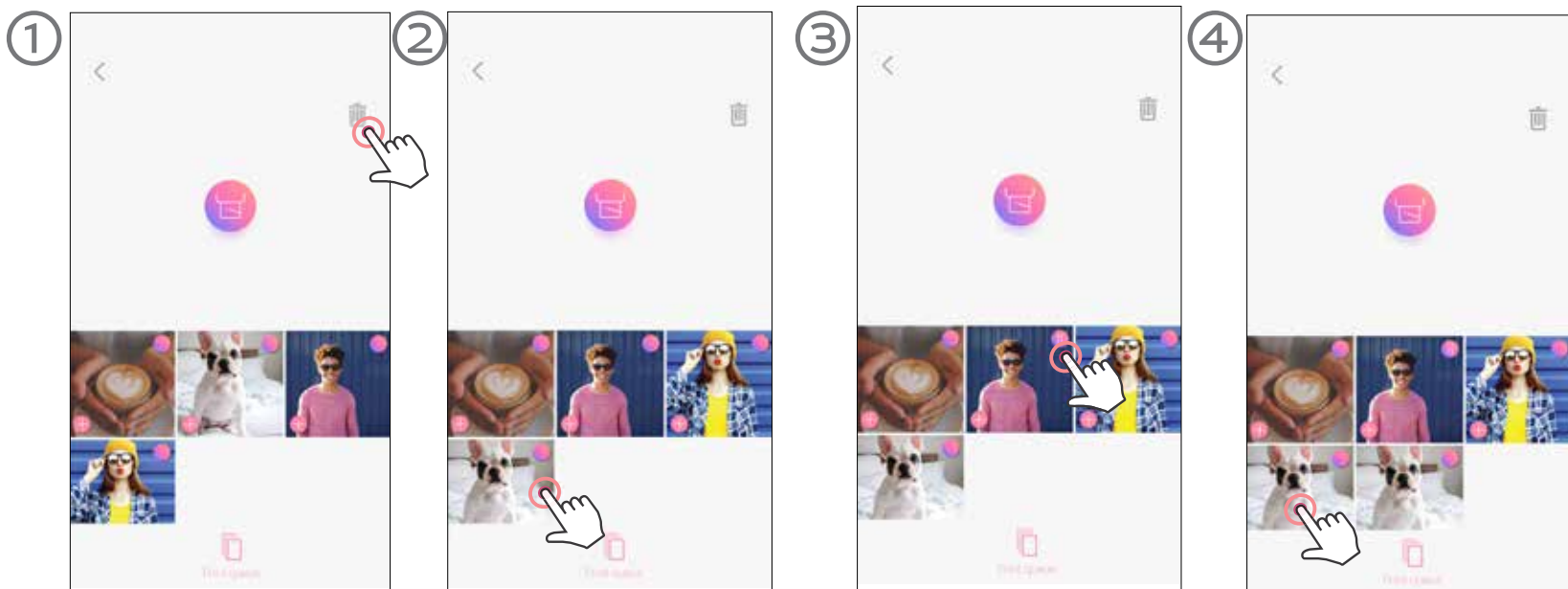

Piezīme par drukas rindu. Ja brīdī, kad sūtāt attēlu uz druku, printeris nav ieslēgts un pievienots, attēls tiek ievietots drukas rindā.

Lai palaistu drukāšanu, vienkārši ieslēdziet un savienojiet printeri. Tiks pārjautāts, vai vēlaties drukāt rindā esošo attēlu.

PIEZĪME

- Izdrukātais attēls var atšķirties no sākotnējā attēla, jo "ekrāna tehnoloģija", kas tiek izmantota krāsu rādīšanai mobilajā ierīcē, atšķiras no "drukšanas tehnoloģijas", kas tiek izmantota krāsas drukāšanai uz papīra. (Drukāšanas ar termisko pārnesi).
- Nevelciet papīru ar spēku, kad notiek drukāšana vai ir iestrēdzis papīrs.
- Neveriet vaļā augšējo vāku drukāšanas laikā. Tas var ietekmēt drukāšanas kvalitāti.
- Ja printeris ir pakļauts vibrācijai vai kratīšanai, var tikt ietekmēta drukšanas kvalitāte.

Canon

Ja ierīce nefunkcionē pareizi, sazinieties ar izplatītāju, no kura iegādājāties šo produktu, vai Canon apkalpošanas un atbalsta dienestu vietnē www.canon-europe.com/support

SMART SHEET, ZINK Technology un ZINK preču zīmes pieder ZINK Holdings LLC. Tās tiek izmantotas saskaņā ar licenci. Apple, Apple logotips, iPad, iPad Air, iPad Pro un iPhone ir Apple Inc. preču zīmes, kas reģistrētas ASV un citās valstīs. App Store ir Apple Inc preču zīme. iOS ir Cisco preču zīme vai reģistrēta preču zīme ASV un citās valstīs, un tā tiek lietota saskaņā ar licenci. Android, Google Play un Google Play logotips ir Google LLC preču zīmes. Bluetooth ir Bluetooth SIG reģistrēta preču zīme. Wi-Fi ir Wi-Fi Alliance reģistrēta preču zīme. Visi pārējie trešo pušu produktu nosaukumi, preču zīmes un logotipi ir preču zīmes, kas pieder to attiecīgajiem īpašniekiem.